

**EN****STEEL WALL POOL**

BEFORE STARTING ASSEMBLY, READ CAREFULLY THE INSTRUCTION MANUALS OF EVERY COMPONENTS OF THE KIT. KEEP THIS INSTRUCTIONS FOR FUTURE REFERENCE.
ASSEMBLY VIDEO CLIPS ON OUR WEB PAGE
NON-CONTRACTUAL PHOTOS AND PICTURES

DK**STÅLVÆGSPOL**

LÆS INSTRUKTIONSVEJLEDNINGERNE TIL HVER AF KOMPONENTERNE I SÆTTET GRUNDIGT, FØR MONTERING PÅBEGYND. OPBEVAR DISSE INSTRUKTIONER TIL SENERE BRUG
VIDEOKLIP MED MONTERING FINDES PÅ VORES HJEMMESIDE
IKKE-AFTALEBESTEMTE FOTOS OG BILLEDER

FI**TERÄSPELTIALLAS**

LUE OHJEET HUOLELLISESTI ENNEN ASENNUKSEN ALOITTAMISTA.
SÄILYTÄ NÄMÄ OHJEET MYÖHEMPÄÄ KÄYTTÖÄ VARTEN.
NETTISIVUULTAMME LÖYTYY VIDEOPÄTKIÄ ASENNUKSESTA.
SOPIMUKSETTOMAT KUVAT JA PIIRROKSET

NO**BADEBASSENG MED STÅLVEGG**

LES INSTRUKSJONENE FOR HVER ENKELT KOMPONENT I SETTET NØYE FØR DU BEGYNNER Å MONTERE.
SPAR PÅ DISSE INSTRUKSJONENE FOR FREMTIDIG REFERANSE.
MONTERING OG VIDEO PÅ HJEMMESIDEN VÅR
BILDER UTENFOR KONTRAKTFORHOLD

SE**STÅLVÄGGS-POOL**

LÄS NOGA INSTRUKTIONSFÖRESKRIFTERNA FÖR VARJE KOMPONENT I LEVERANSEN, INNAN DU PÅBÖRJAR MONTERINGEN.
SPARA DE HÄR INSTRUKTIONERNA FÖR FRAMTIDA REFERENS
MONTERINGSVIDEO PÅ VÅR HEMSIDA
NON-CONTRACTUAL PHOTOS AND PICTURES

**INTERNET****www.grepool.com**

FABRICADO POR:
MANUFACTURAS GRE, S.A.
ARITZ BIDEA 57, BELAKO INDUSTRIALDEA
APARTADO 69
48100 MUNGUIA (VIZCAYA) ESPAÑA
Nº REG. IND.: 48-06762
MADE IN SPAIN - FABRIQUE EN ESPAGNE

INSTRUCTIONS

1

Pag. 1 - 3

- EN** SAFETY PRECAUTIONS
- DK** SIKKERHEDSFORANSTALTNINGER
- FI** VAROTOIMENPITEET
- NO** FORHÅNDSREGLER
- SE** SÄKERHETSFÖRESKRIFTER

2

Pag. 4 - 8

- EN** PREPARATION OF THE SITE
- DK** KLARGØRING AF STEDET
- FI** SIJAINNIN VALMISTELU
- NO** KLARGJØRING AV STEDET
- SE** MARKFÖRBEREDELSE

3

Pag. 9 - 15

- EN** COMPONENTS
- DK** KOMPONENTER
- FI** OSAT
- NO** KOMPONENTER
- SE** KOMPONENTER

4

Pag. 16 - 31

- EN** INSTALLATION
- DK** ANBRINGELSE
- FI** ASENNUS
- NO** INSTALLASJON
- SE** INSTALLATION

5

Pag. 32 - 37

- EN** MAINTENANCE AND USE
- DK** VEDLIGEHOLDELSE OG ANVENDELSE
- FI** HUOLTO JA KÄYTTÖ
- NO** VEDLIKEHOLD OG BRUK
- SE** UNDERHÅLL OCH ANVÄNDNING

6

Pag. 38 - 40

- EN** ACCESSORIES
- DK** TILBEHØR
- FI** LISÄVARUSTEET
- NO** TILBEHØR
- SE** TILLBEHÖR

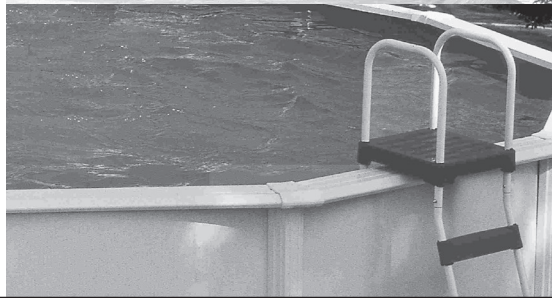
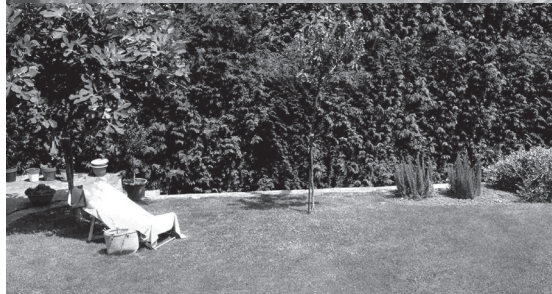



INSTRUCTIONS



- EN** SAFETY PRECAUTIONS
- DK** SIKKERHEDSFORANSTALTNINGER
- FI** VAROTOIMENPITEET
- NO** FORHÅNDSREGLER
- SE** SÄKERHETSFÖRESKRIFTER

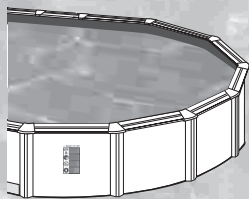

SECTION

1

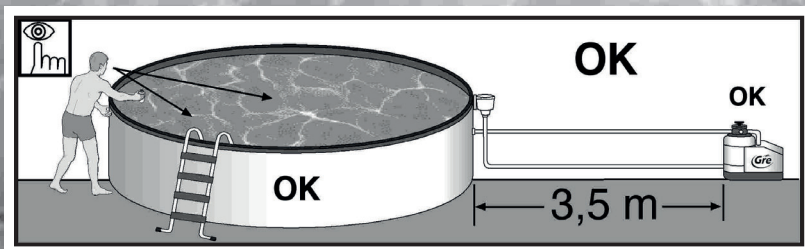



Carefully read, understand, and follow all information in this user manual before installing and using the swimming pool.

These warnings, instructions, and safety guidelines address some common risks of water recreation, but they cannot cover all risks and dangers in all cases. Always use caution, common sense, and good judgment when enjoying any water activity. Retain this information for future use.

Non Swimmers safety

Continuous, active, and vigilant supervision of weak swimmers and non-swimmers by a competent adult is required at all times (remembering that children under five are at the highest risk of drowning).

- Designate a competent adult to supervise the pool each time it is being used.
- Weak swimmers or non-swimmers should wear personal protection equipment when using the pool.
- When the pool is not in use, or unsupervised, remove all toys from the swimming pool and its surrounding to avoid attracting children to the pool.

Safety devices

- It is recommended to install a barrier (and secure all doors and windows, where applicable) to prevent unauthorized access to the swimming pool.
- Barriers, pool covers, pool alarms, or similar safety devices are helpful aids, but they are not substitutes for continuous and competent adult supervision.

Safety equipment

- It is recommended to keep rescue equipment (e.g. a ring buoy) by the pool.
- Keep a working phone and a list of emergency phone numbers near the pool.

Safe use of the pool

- Encourage all users especially children to learn how to swim
- Learn Basic Life Support (Cardiopulmonary Resuscitation - CPR) and refresh this knowledge regularly. This can make a life-saving difference in the event of an emergency.
- Instruct all pool users, including children, what to do in case of an emergency
- Never dive into any shallow body of water. This can lead to serious injury or death.
- Do not use the swimming pool when using alcohol or medication that may impair your ability to safely use the pool.
- When pool covers are used, remove them completely from the water surface before entering the pool.
- Protect pool occupants from water related illnesses by keeping the pool water treated and practicing good hygiene. Consult the water treatment guidelines in the user's manual.
- Store chemicals (e.g. water treatment, cleaning or disinfection products) out of the reach of children.
- Signage is to be displayed in a prominent position within 2 m of the pool.
- Removable ladders shall be placed on a horizontal surface.

WARNING:

Every electrical appliance fed in 220 V, has to be located at least at 3,50 m from the edge of the pool. The equipment should be connected to a voltage, with earth connection, protected by a residual current device (RCD) having a rated residual operating current not exceeding 30 mA.

Read the instructions carefully and keep for future reference.

IF YOU HAVE ANY PROBLEM, CONTACT US.

DANISH: +45 7022 6856
 SWEDISH: +46 0771-188 819
 e-mail: info@swim-fun.com
 www.swim-fun.com



Sørg for at læse, forstå og følge alle oplysninger i denne bruger-vejledning nøje, før du installerer og bruger swimmingpoolen. Disse advarsler, anvisninger og retningslinjer for sikkerhed vedrører nogle af de mest almindelige risici ved leg i vand, men de dækker ikke alle risici og farer i enhver situation. Udvis altid forsigtighed, og brug din almindelige sunde fornuft og gode dømmekraft ved leg i vand. Gem disse oplysninger til eventuel senere brug.

Sikkerhed for personer, der ikke kan svømme

Personer, der svømmer dårligt eller ikke kan svømme, skal være under kontinuerligt, aktivt og årvågent opsyn af en ansvarlig voksen hele tiden (husk, at børn under fem år har størst risiko for at drukne).

- Udpeg en ansvarlig voksen til at holde opsyn med poolen, hver gang den bruges.
- Personer, der svømmer dårligt eller ikke kan svømme, bør bære svømmebælte eller svømmevinger, når de bruger poolen.
- Fjern alt legetøj fra poolen og området omkring den, når den ikke er i brug eller under opsyn, for at undgå at tiltrække børn.

Sikkerhedsanordninger

- Det anbefales at installere en afspærring (samt sikre alle døre og vinduer, hvor dette er relevant) for at forhindre uautoriseret adgang til swimmingpoolen.
- Afspærringer, pooloverdækninger, poolalarmer og lignende sikkerhedsudstyr er en god hjælp, men de kan ikke erstatte kontinuerligt opsyn af en ansvarlig voksen.

Sikkerhedsudstyr

- Det anbefales at have redningsudstyr (f.eks. en redningskrans) i nærheden af poolen.
- Hav en funktionsdygtig telefon og en liste med alarmnumre i nærheden af poolen.

Sikker brug af poolen

- Du bør opfordre alle brugere, særligt børn, til at lære at svømme.
- Lær grundlæggende livredning (hjertemassage og kunstigt åndedræt), og hold din viden ved lige regelmæssigt. Det sikrer, at du er i stand til at redde liv i en nødsituation.
- Instruer alle brugere af poolen, herunder børn, i, hvad de skal gøre i en nødsituation.
- Spring aldrig på hovedet på lavt vand. Det kan medføre alvorlig personskade eller dødsfald.
- Brug ikke swimmingpoolen, når du har drukket alkohol eller taget medicin, som kan hæmme din evne til at bruge poolen på en sikker måde.
- Hvis der anvendes pooloverdækning, skal den fjernes helt fra vandoverfladen, før du eller andre går i poolen.
- Beskyt brugere af poolen mod vandbårne sygdomme ved at sørge for, at vandet renses, og ved at opretholde en god hygiejne. Se retningslinjerne for rensning af vand i brugervejledningen.
- Opbevar kemikalier (f.eks. midler til behandling af vandet eller rengørings- og desinficeringsprodukter) uden for børns rækkevidde.
- Opstil et skilt på et synligt sted inden for 2 m af poolen.
- Aftagelige stiger skal lægges på et vandret underlag.

RÅD OM SIKKERHED ADVARSEL:

Elektriske apparater, der er tilsluttet 220 V, skal være placeret mindst 3,50 m fra poolens kant. Udstyret skal være sluttet til en stikkontakt med jordforbindelse, som er beskyttet af en fejlstrømsafbryder med en nominel driftsreststrøm på maksimalt 30 mA.

Læs brugervejledningen grundigt igennem, og gem den til fremtidig reference.

KONTAKT OS, HVIS DU ER I TVIVL OM NOGET.

KONTAKTNUMMER:

DANSK: +45 7022 6856
 SVENSK +46 0771-188 819
 e-mail: info@swim-fun.com
 www.swim-fun.com





Lue tämä käyttöohje ennen uima-altaan asentamista ja käyttämistä ja noudata käyttöohjeen ohjeita. Käyttöohjeen sisältämät varoitukset, ohjeet ja turvaohjeet sisältävät yleisiä veteen liittyviä riskejä mutta eivät välttämättä kaikkia. Ole varovainen ja käytä maalaisjärkeä ollessasi tekemisissä veden ja uima-altaan kanssa. Säilytä käyttöohje tulevan tarpeen varalle.

Uimataidottomien turvallisuus

Aikuisen tulee valvoa uimataidottomia uima-altaan käyttäjiä jatkuvasti (suurimassa hukkimisvaarassa ovat alle 5-vuotiaat lapset).
 – Aina kun uima-allas on käytössä, sille tulee olla määritetty aikuinen valvoja.
 – Uimataidottomien käyttäjien tulee käyttää turvavarusteita uima-allaista käyttäessään.
 – Kun uima-allas ei ole käytössä tai sitä ei valvota, poista kaikki lelut altaasta ja sen ympäriältä, jotta ne eivät houkuttele lapsia altaaseen.

Turvavarusteet

– Uima-altaan ympärille suositellaan asennettavaksi turva-aita (ja mahdolliset ovet ja ikkunat tulee pitää suljettuina).
 – Turva-aidat, uima-altaan peitteet, allashälyttimet ja vastaavat turvavarusteet ovat hyvä apu, mutta ne eivät korvaa jatkuvaa aikuisen valvontaa.

Turvavälineet

– Uima-altaan läheisyyteen suositellaan pelastusvälineitä (esimerkiksi pelastusrengasta).
 – Pidä toimiva puhelin ja hätänumerot altaan lähetyvillä.

Uima-altaan turvallinen käyttö

– Kannusta kaikkia altaan käyttäjiä, erityisesti lapsia, opettelemaan uimataito.
 – Hanki ensiapu- ja elvytystaidot ja pidä ne ajan tasalla. Se voi auttaa pelastamaan henkiä.
 – Opasta kaikkia uima-altaan käyttäjiä, myös lapsia, toimimaan oikein hätätilanteissa.
 – Älä sukella pää edellä matalaan veteen. Seurauksena voi olla vakava vamma tai kuolema.
 – Älä käytä uima-allaista alkoholin tai sellaisten lääkkeiden vaikutuksen alaisena, jotka voivat heikentää turvallisuutta.
 – Jos uima-altaassa käytetään peitteitä, se tulee poistaa kokonaan ennen veteen menoa.
 – Ehkäise veden aiheuttamia sairauksia huolehtimalla asianmukaisesta vedenkäsittelystä ja noudattamalla hyvää hygieniää. Vedenkäsittelyohjeita on altaan käyttöohjeessa.
 – Säilytä kemikaaleja (esimerkiksi vedenkäsittely-, puhdistus- ja desinfiointituotteita) lasten ulottumattomissa.
 – Varoituskyltti on sijoitettava näkyvälle paikalle enintään 2 metrin etäisyydelle altaasta.
 – Irrotettavat tikkaat tulee sijoittaa vaakasuoralle pinnalle.

TURVAVAROITUS:

Kaikki sähkölaitteet, joiden syöttöjännite on 220 voltia, tulee sijoittaa vähintään 3,5 metrin päähän altaan reunasta. Laitteet tulee kytkeä maadoitettuun pistorasiaan, suojata vikavirtasuojakytkimellä (VVSK), jonka suojaava vikavirta on enintään 30 mA. Lue ohjeet huolellisesti ja säilytä ne.

JOS SINULLA ON KYSYTTÄVÄÄ, OTA YHTEYTTÄ PUHELIN:

TANSKA: +45 7022 6856
 RUOTSI: +46 0771 188 819
 e-mail: info@swim-fun.com
 www.swim-fun.com



Les denne brukerhåndboken nøye, sørg for at du har forstått den og følg alle anvisninger før du monterer og bruker svømmebassenget. Disse advarslene, anvisningene og retningslinjene vedrørende sikkerhet omhandler noen vanlige risikoer forbundet med vannrekreasjon, men kan ikke dekke alle risikoer og farer som kan tenkes å oppstå. Vær alltid forsiktig, vis sunn fornuft og god dømmekraft under alle aktiviteter i vann. Ta vare på denne informasjonen for fremtidig bruk.

Sikkerhet for ikke svømmedyktige

Personer som svømmer dårlig eller ikke kan svømme, må alltid være under kontinuerlig tilsyn av en kompetent voksen (husk at barn under fem år har den høyeste drukningsrisikoen).
 – Utpek en kompetent voksen til å ha tilsyn med bassenget hver gang det er i bruk.
 – Dårlige svømmere eller ikke svømmedyktige skal bruke svømmehjelpemidler når de bruker bassenget.
 – Fjern alle leker fra bassenget og området rundt når bassenget ikke er i bruk.
 Dette for å unngå at barn blir trukket mot bassenget.

Sikkerhetsinnretninger

– Det anbefales å montere en fysisk sperring (og sikre alle dører og vinduer der det er aktuelt) for å hindre uautorisert tilgang til svømmebassenget.
 – Fysiske sperring, bassengtrekk, bassengalarmer og lignende sikkerhetsinnretninger er nyttige hjelpemidler, men kan ikke erstatte kontinuerlig tilsyn fra en kompetent voksen.

Sikkerhetsutstyr

– Det anbefales å ha redningsutstyr (f.eks. en redningsbøye) ved bassenget.
 – Sørg for å ha en fungerende telefon og en liste med numre til nødetater i nærheten av bassenget.

Trygg bruk av bassenget

– Oppmuntre alle brukere, og særlig barn, til å lære å svømme
 – Lær deg grunnleggende livredning (hjerte- og lungeredning), og sørg for å friske opp kunnskapen med jevne mellomrom. Det kan være helt avgjørende for å redde liv i en nødssituasjon.
 – Lær alle som bruker bassenget, også barn, hvordan de skal opptre i en eventuell nødssituasjon.
 – Stup aldri på grunt vann. Det kan medføre alvorlige skader eller død.
 – Ikke bruk svømmebassenget under påvirkning av alkohol eller medisiner som kan svekke evnen til å bruke bassenget forsvarlig.
 – Ved bruk av bassengtrekk må dette fjernes helt fra vannoverflaten før man går ut i bassenget.
 – Beskytt deg som bruker bassenget mot vannrelaterte sykdommer ved alltid å behandle bassengvannet og utvise god hygiene. Se retningslinjene for vannbehandling i denne brukerhåndboken.
 – Oppbevar kjemikalier (f.eks. vannbehandlings-, rengjørings- og desinfiseringsprodukter) utilgjengelig for barn.
 – Skilt skal plasseres på et fremtredende sted innen for meters avstand fra bassenget.
 – Demonterbare stiger skal plasseres på en horisontal flate.

ADVARSEL:

Alle elektriske apparater med 220 V skal plasseres minst 3,5 meter fra bassengkanten. Utstyret skal kobles til en jordet strømforsyning som er beskyttet av en jordfeilbryter med en driftsstrøm som ikke overstiger 30 mA. Les anvisningene nøye og ta vare på dem for fremtidig referanse.

HAR DU PROBLEMER, BER VI DEG KONTAKTE OSS. TELEFONKONTAKT:
 DANSKA: +45 7022 6856
 SVENSKA: +46 0771-188 819
 e-mail: info@swim-fun.com
 www.swim-fun.com



Se till att läsa igenom, förstå och följa all information i den här bruksanvisningen innan du installerar och använder swimmingpoolen. Dessa varningar, instruktioner och säkerhetsanvisningar tar upp en del vanliga risker vid lek och aktiviteter i vatten, men täcker inte alla risker och faror i varje tänkbar situation. Använd alltid försiktighet, sunt förnuft och gott omdöme i samband med vattenaktiviteter. Spara den här informationen för framtida bruk.

Säkerhet för icke-simkunniga

Personer som inte kan simma eller har dåliga simkunskaper måste hela tiden övervakas aktivt och uppmärksam av en ansvarig vuxen (kom ihåg att barn under fem års ålder löper störst risk att drunkna).
 – Utse en ansvarig vuxen som ska övervaka swimmingpoolen varje gång den används.
 – Personer som inte kan simma eller har dåliga simkunskaper bör använda flythjälmedel i poolen.
 – När poolen inte används eller är övervakad bör alla leksaker tas bort från swimmingpoolen och dess närhet för att inte locka barn till vattnet.

Säkerhetsanordningar

– Du bör installera ett staket eller annat hinder (och läsa alla dörrar och fönster i förekommande fall) för att förhindra obehörig åtkomst till swimmingpoolen.
 – Staket, poolskydd, poolarm och liknande säkerhetsanordningar är bra hjälpmedel, men de kan inte ersätta ständig och kompetent övervakning av en vuxen.

Säkerhetsutrustning

– Du bör ha räddningsutrustning (till exempel en livbój) bredvid poolen.
 – Förvara en fungerande telefon och lista med larmnummer i närheten av poolen.

Säker användning av poolen

– Uppmuntra alla som använder poolen att lära sig simma, särskilt barn
 – Lär dig första hjälpen (hjärt- och lungräddning, HLR) och öva regelbundet på dina färdigheter. Det kan vara skillnaden mellan liv och död i en nödsituation.
 – Instruera alla som använder poolen, inklusive barn, om vad de ska göra i händelse av en nödsituation.
 – Dyk aldrig i grunt vatten. Det kan leda till allvarliga skador eller dödsfall.
 – Använd inte swimmingpoolen om du tagit alkohol eller mediciner som påverkar din förmåga att använda poolen på ett säkert sätt.
 – När du använder poolskydd ska detta tas bort helt från vattnet innan någon går ned i poolen.
 – Skydda personer som använder poolen från vattenrelaterade sjukdomar genom att behandla poolvattnet och säkerställa god hygien. Läs riktlinjerna för vattenbehandling i bruksanvisningen.
 – Förvara kemikalier (till exempel produkter för vattenbehandling, rengöring och desinficering) utom räckhåll för barn.
 – Skyltar ska sättas upp väl synliga inom 2 meter från poolen.
 – Löstagbara stegar ska placeras på en vågrät yta.

SÄKERHETSÅRNINGAR:

Alla elektriska apparater med 220 V måste finnas minst 3,5 m från kanten av poolen. Utrustningen bör vara ansluten till en jordad strömkälla med jordfelsbrytare (RCD) som har en felström som inte överstiger 30 mA. Läs instruktionerna noga och spara dem för framtida bruk.

KONTAKTA OSS OM DU HAR PROBLEM ELLER FRÅGOR! TELEFON:
 DANSKA: +45 7022 6856
 SVENSKA: +46 0771-188 819
 e-mail: info@swim-fun.com
 www.swim-fun.com

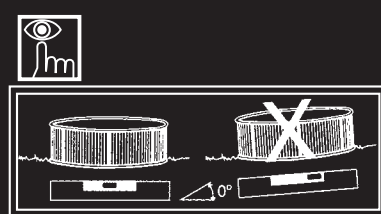
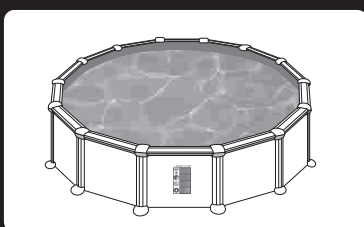

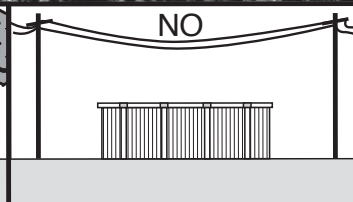
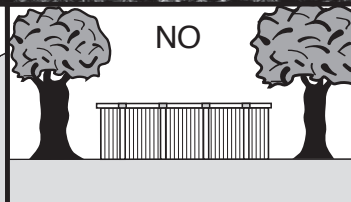
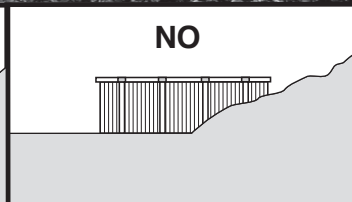
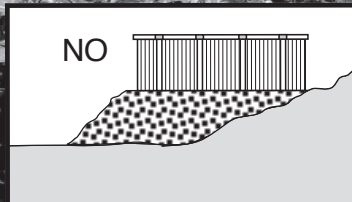

INSTRUCTIONS

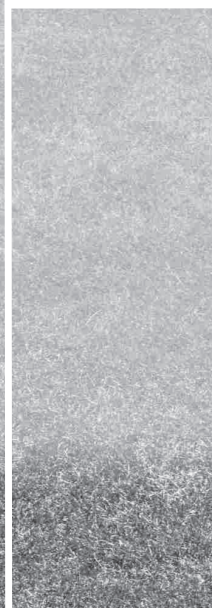

- EN** PREPARATION OF THE SITE
- DK** KLARGØRING AF STEDET
- FI** SIJAINNIN VALMISTELU
- NO** KLARGJØRING AV STEDET
- SE** MARKFÖRBEREDELSE

SECTION

2

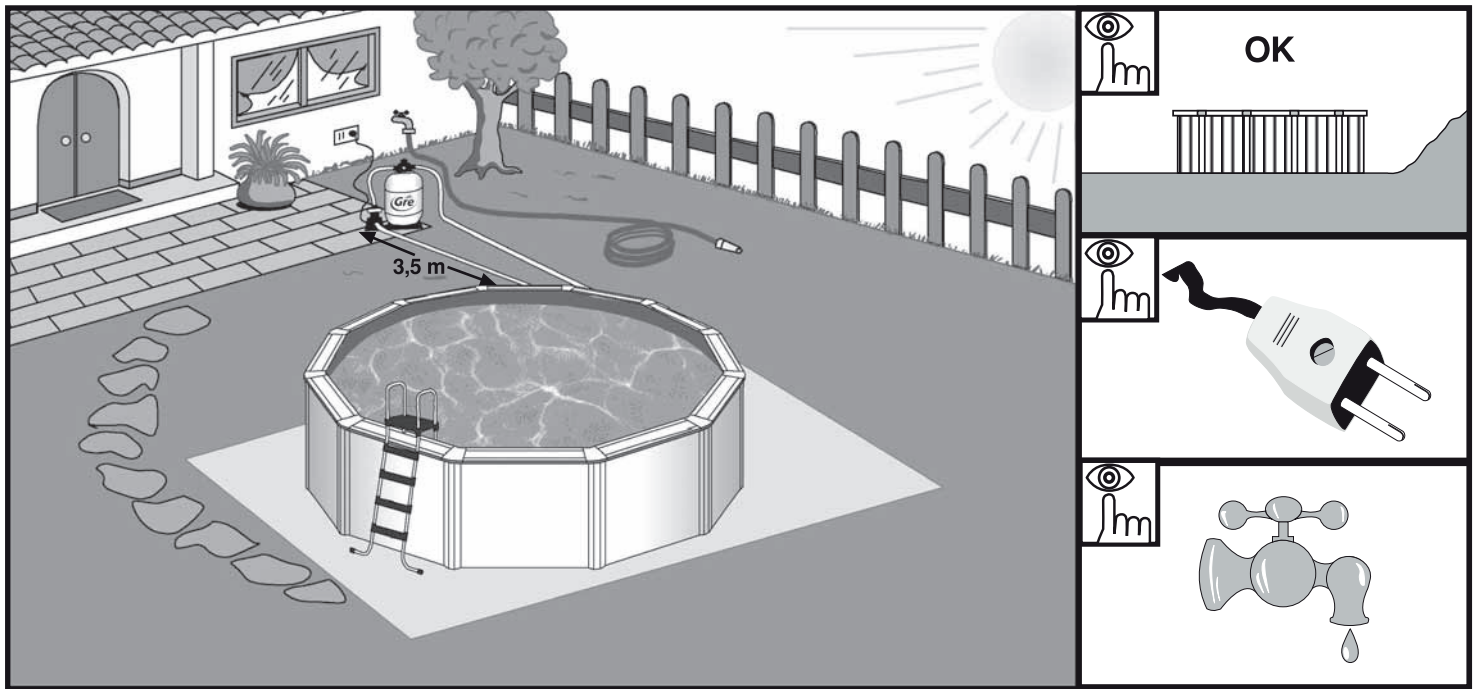

EN **Installation place:** Our pools are designed to be erected above ground and for an outdoor family use. The ground has to be firm, flat and perfectly horizontal. **Remember:** 1000 lts of water = 1 m³ = 1000 Kgs.
Advices to chose the best location for your pool:
 • Select a place where you'll have to realize the least excavation to levelled the ground. • Non easily inundated area in case of rain. • Where there is not any underground connection (water, gaz, electricity,...). • Do not install it underneath electric line. • Protected from wind and without any trees because the pollen and the leaves make the pool dirty. • Sunny area, where the most sun is during the morning. • Close to a water and power supply and drainage system. **UNACCEPTABLE LOCATION:** Sloping, uneven ground. Sandy, rocky or soggy ground.

DK **Monteringssted:** Vores pools er fremstillet til at blive monteret over jorden og til udendørs familiebrug. Jorden skal være solid, flad og helt vandret.:
HUSK 1000 liter vand = 1 m³ = 1000 Kg. **Sådan vælger du den bedste beliggenhed til din pool:**
 • Vælg et sted, hvor du skal grave mindst muligt for at planere jorden.
 • Et område, der ikke nemt oversvømmes, når det regner. • Hvor der ikke er nogen underjordisk tilslutning (vand, gas, elektricitet...).
 • Der må ikke installeres en underliggende elektrisk ledning..
 • Beskyttet mod vind og uden træer, da pollen og blade gør poolen beskidt.
 • Solrigt område, hvor der er mest sol under morgentimerne.
 • Tæt på vand- og strømforsyning og afløbssystem.
IKKE-GODKENDT PLACERING: skrånende, ujævnt underlag. Sandholdig, stenet eller blød jord.

FI **Asennuspaikka:** Altaamme on suunniteltu sijoitettavaksi pihamaalle perheen ulkokäyttöön. Maaperän tulee olla tiivis, tasainen ja täysin vaakasuorassa. **Muista:** 1000 l vettä = 1 m³ = 1000 kg. **Neuvoja parhaimman sijainnin valitsemiseksi altaalle:**
 • Valitse paikka, jossa maaperää täytyy kaivaa mahdollisimman vähän tasaisen pohjan aikaansaamiseksi.
 • Ei herkästi tulvivia alueita sateen sattuessa.
 • Ei maanalaisia yhteyksiä (vesi, kaasu, sähkö jne.).
 • Ei sähkölinjan alapuolelle.
 • Suojassa tuulelta ja kaukana puista, sillä siitepöly ja lehdet likaavat altaan.
 • Aurinkoinen alue, jossa aurinkoa on eniten aamupäivällä.
 • Lähellä vesi- ja virtalähdettä sekä viemärintjärjestelmää.
SOVELTUMATTOMAT SIIJOITUSPAIKAT Viättävä tai epätasainen maasto. Hiekkainen, kivikkoinen tai märkä maaperä.

NO **Installasjonssted** Bassengene våre er utformet til å reises over bakken, for utendørs bruk i familien. Grunnen må være fast, flat og helt horisontal.
Husk: 1000 liter med vann = 1 m³ = 1000 kg. **Råd for å velge den beste plasseringen av bassenget:**
 • Velg et sted der det skal minst mulig graving til for at bassenget skal kunne stå i vater.
 • Områder som ikke lett blir oversvømt i tilfelle regn. • Der det ikke finnes noen underjordiske forbindelser (vann, gass, elektrisitet...).
 • Ikke installer det under en elektrisk linje.
 • Beskyttet mot vind og uten trær fordi pollen og blader gjør bassenget skittent.
 • Solrikt område, der det er mest sol i løpet av formiddagen.
 • I nærheten av et vann-, strømforsynings- og dreneringssystem.
UAKSEPTABEL PLASSERING: Skrått og ujevnt terreng. Sandholdig, steinholdig eller vasstrukken grunn.

SE **Installationsplats:** Våra pooler är utvecklade för att ställas på marken och för användning utomhus av en familj. Marken måste vara fast, platt och perfekt horisontell. **Kom ihåg:** 1 000 l vatten = 1 m³ = 1 000 kg. **Råd för att välja bästa plats för din pool:**
 • Välj en plats där du måste gräva så litet som möjligt för att jämna ut marken.
 • Område som inte lätt blir översvämmat när det regnar. • Där det inte finns några anslutningar under marknivån (vatten, gas, elektricitet...).
 • Installera den inte under en elledning.
 • Skyddad från vind och utan träd, eftersom pollen och löv förorenar vattnet.
 • Solig plats, där mesta solen kommer på morgonen.
 • Nära vatten- och strömkälla samt avloppssystem.
OLÄMPLIGA PLATSER: Lutande, ojämn mark. Sandig, stenig eller sumpig mark.

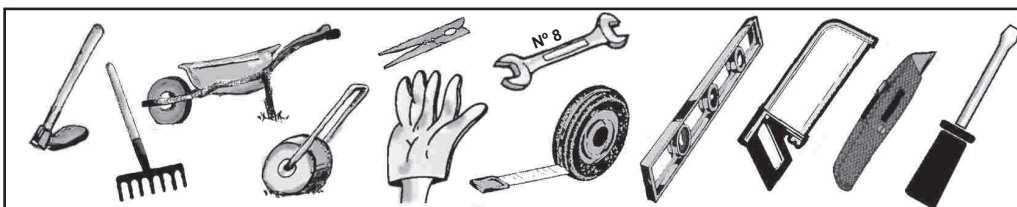

Tool necessary (not included)
 Nødvendigt værktøj (medfølger ikke)
 Tarvittavat työkalut (ei sisälly toimitukseen)
 Nødvendige verktøy (ikke inkludert)
 Verktøy behövs (ingår ej)

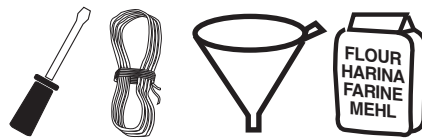
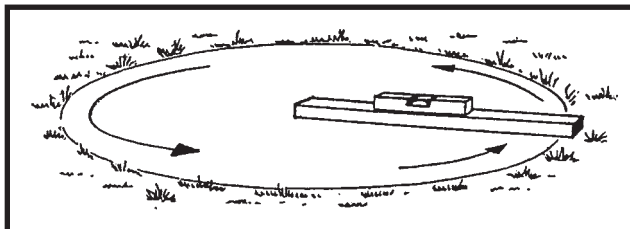

Tool necessary (not included)
 Nødvendigt værktøj (medfølger ikke)
 Tarvittavat työkalut (ei sisälly toimitukseen)
 Nødvendige verktøy (ikke inkludert)
 Verktøy behövs (ingår ej)

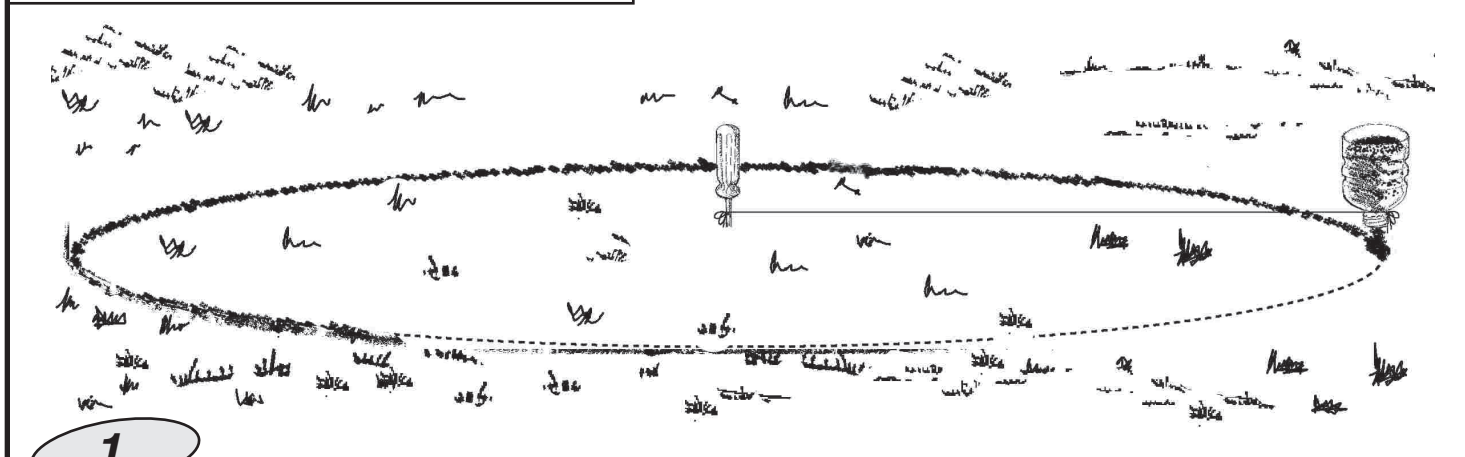

EN

Mark the installation area:

Once the location area is chosen (which have to be perfectly levelled), we'll proceed at the marking.
 You've got 2 options for that:
 1° To prepare a concrete platform (cement,...) with the necessary measure according to your swimming-pool size.
 2° Directly on the ground:
 To mark the ground using wood pickets, screwdriver, funnel (or plastic bottle), flour or lime and a rope.

DK

Afmærk monteringsområdet:

Når beliggenheden er valgt (som skal være perfekt i vater), går man videre til markeringen.
 Der er to muligheder:
 1° Til klargøring af en betonplatform (cement...) med de nødvendige mål i henhold til poolens størrelse.
 2° Direkte på jorden:
 Jorden markeres ved hjælp af træpinde, skruetrækker, tragt (eller plastikflaske), mel eller kalk og et reb.

FI

Merkitse asennusalue:

Kun altaan sijaintikohta on valittu (sen täytyy olla täysin tasainen), merkitse seuraavaksi alue.
 Altaan asennusalueelle on kaksi vaihtoehtoa:
 1. Betoninen alusta (sementti), jonka koko riippuu uima-altaan koosta.
 2. Suoraan maahan:
 Maan merkitsemiseen tarvitset puupaaluja, ruuvimeisselin, suppilon (tai muovipullon), jauhoja tai kalkkia ja köyttä.

NO

Marker installasjonsområdet:

Når plasseringsområdet (som skal være helt flatt) er valgt, går vi videre med å markere.
 Dette kan du gjøre på to forskjellige måter:
 1° På en betongplattform (sement...) med de nødvendige målene i henhold til bassengets størrelse.
 2° Direkte på jorden:
 For å markere bakken kan du bruke trespisser, en skrutrekker, trakt (eller plastflaske), mel eller lime og et tau.

SE

Märk ut installationsområdet:

När du har valt plats (som måste göras perfekt plan), går vi vidare till markeringen.
 Det finns 2 alternativ:
 1. Att förbereda en betongplattform (cement...) med de mått som krävs, vilka beror på storleken av din pool.
 2. Direkt på marken:
 För att markera marken med trästolpar, skruvmejsel, tratt (eller plastflaska), mjöl eller kalk och ett rep.

REQUIERED AREA - PÅKRÆVET AREAL - TARVITAVA ALA - KRAV TIL OMRÅDE - KRAV PÅ PLATSEN:

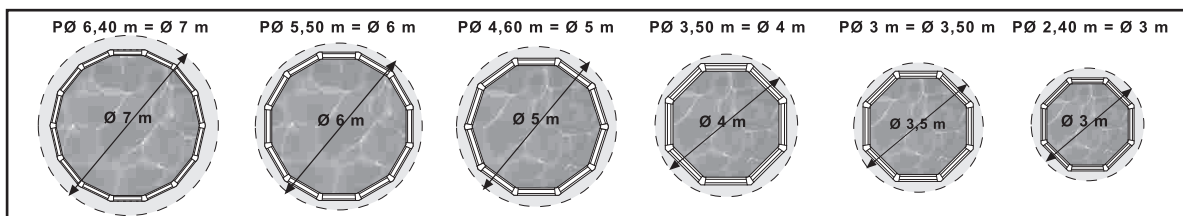

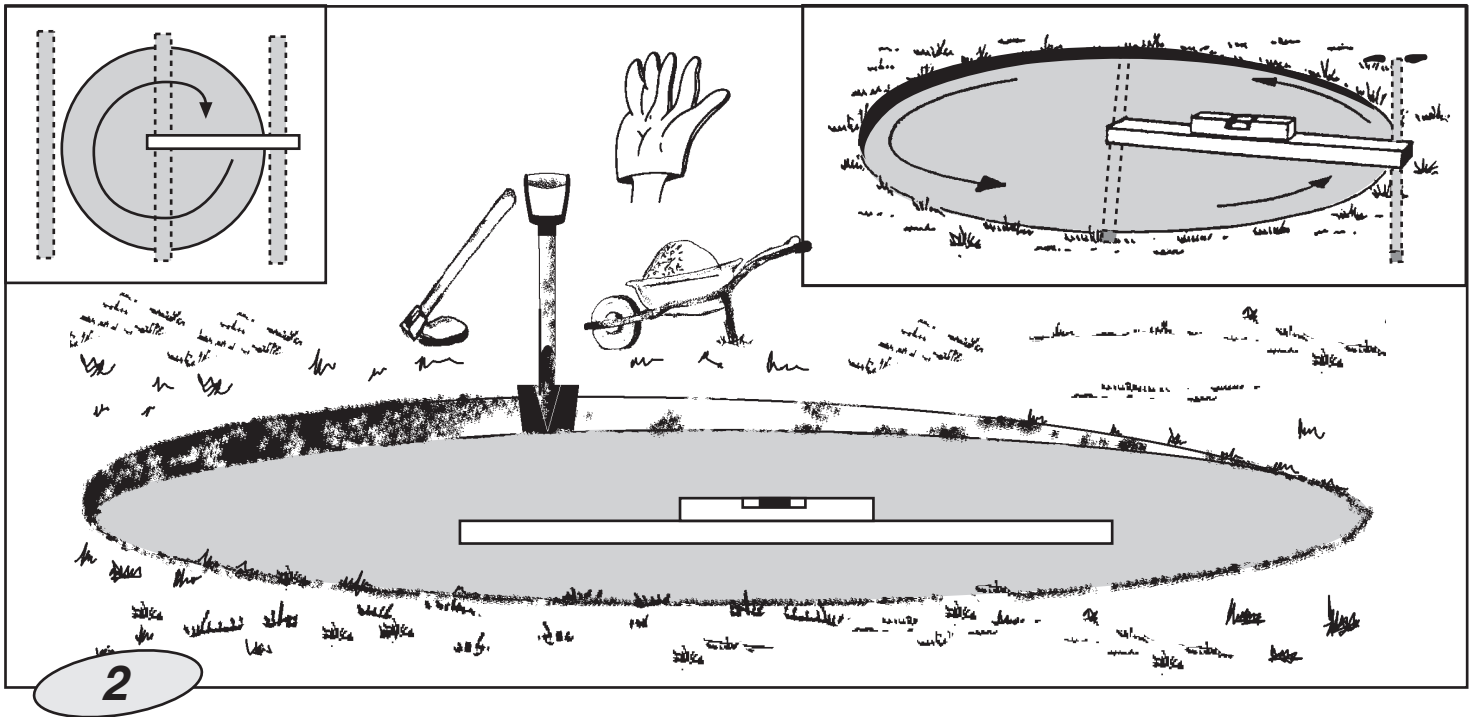

EN **Levelling:** When levelling the ground, always remove material from the top of the slope **rather than filling in the bottom**: this will ensure greater ground stability and firmness. Always remove all grass, roots, stones, etc. Levelling is extremely important: devoting the necessary time and effort to ensuring that your pool sits properly on the ground will avoid problems later. **How to level:** thanks to a large mason rule (aluminium or wood) and a level, level out the ground forming rectangles (or squares), locating this rule in the selected and cleaned area. When all the areas are on level and when the excess of ground is removed, you may fill in the **small areas** which are left to level out (with clean ground or sand) but always compacting and levelling again afterwards. It is very important the installation area is well compressed and firm in order the ground do not subside when the pool will be full of water. Please ask a professional : builder, gardener,...

DK **Planering:** Når du planerer jorden, **skal du altid fjerne jord fra det højeste sted i stedet for at fylde op på det laveste sted**. Det sikrer, at underlaget bliver mere stabilt og fast. Fjern altid græs, rødder, sten mv. Planering er ekstremt vigtigt: Læg den nødvendige tid i arbejdet for at sikre, at poolen står stabilt på jorden, så du undgår problemer senere. **Sådan planerer du:** Brug en stor murerlineal (af aluminium eller træ) og et vaterpas til at planere jorden i rektangler (eller kvadrater) på det valgte og rensede område. Når alle områderne er planeret, og den overflødig jord er fjernet, kan du udfylde de resterende små områder (med ren jord eller sand), men sørg altid for at komprimere og planere underlaget igen efterfølgende. Det er meget vigtigt, at det område, hvor poolen skal installeres, er tilstrækkeligt komprimeret og fast, så jorden ikke sætter sig, når poolen er fyldt med vand. Spørg en fagmand til råds, f.eks. en murer eller anlægsgartner.

FI **Maan tasoittaminen:** Maata tasoitettaessa **maa-ainesta tulee aina poistaa rinteiden yläosasta alaosaan täyttämisen sijasta**. Näin taataan maaperän parempi vakaumus ja kiinteys. Poista ruoho, juuret, kivet ja vastaavat. Maan tasoittaminen on erittäin tärkeää: kun tasoittamiseen käytetään riittävästi aikaa ja vaivaa, uima-allas on tasapainossa eikä ongelmia synny myöhemmin. **Tasoittaminen:** Käytä pitkää alumiinista tai puusta viivoitinta ja vesivaakaa ja tarkista niiden avulla maanpinnan suoruus koko asennusalueelta. Kun koko asennusala on suora ja ylimääräinen maa-ainesta on poistettu, voit täyttää pieniä kohtia hiekalla tai puhtaalla mullalla. Täytyä ja tasoita nämä kohdat. Asennusala on tärkeää täyttää huolellisesti, jotta maa ei painu, kun allas täytetään vedellä. Hanki työhön rakennus- tai puutarha-alan ammattilainen.

NO **Planering:** Ved planering av grunnen **skal man alltid fjerne materiale fra toppen av skråningen fremfor å fylle på i bunnen**, da det gir større stabilitet og fasthet. Fjern alltid gress, røtter, steiner og så videre. Planeringen er uhyre viktig: Legger du tilstrekkelig med tid og arbeid i å sørge for at bassenget står forsvarlig på bakken, unngår du problemer senere. Planering: Bruk en rettholt (av aluminium eller tre) og et vater, planer grunnen slik at den danner rektangler (eller kvadrater) og plasser rettholten i det utvalgte og opprensede området. Når samtlige områder er i vater og overskytende jord er fjernet, kan du fylle ut mindre områder som ikke er planert (med ren jord eller sand), men husk å komprimere og vatre på nytt etterpå. Det er svært viktig at installasjonsområdet er godt komprimert og fast, slik at grunnen ikke synker når bassenget fylles med vann. Søk råd hos en fagmann: Tømrer, gartner e.l.

SE **Utjämning:** När marken jämnas ut **ska du alltid avlägsna material från den höga delen av lutningen i stället för att fylla i den låga**. På så vis blir marken fastare och stabilare. Ta alltid bort allt gräs, rötter, stenar osv. Utjämningen är extremt viktig. Om du lägger tillräckligt med tid och arbete på att se till att poolen står ordentligt på marken kan du undvika många problem senare. Gör så här: använd en stor tumstock (aluminium eller trä) och ett vattenpass, jämna ut marken i rektanglar (eller fyrkanter) och placera tumstocken i det valda och rensade området. När alla områden har jämnats ut och överflödig jord tagits bort, kan du fylla i de små områden som finns kvar att jämna till med ren jord eller sand. Se till att alltid komprimera och jämna ut marken på nytt efteråt. Det är mycket viktigt att marken i installationsområdet är ordentligt komprimerad och fast så att den inte ger vika när poolen är full med vatten. Fråga en yrkesperson: byggare eller trädgårdsarbetare ...

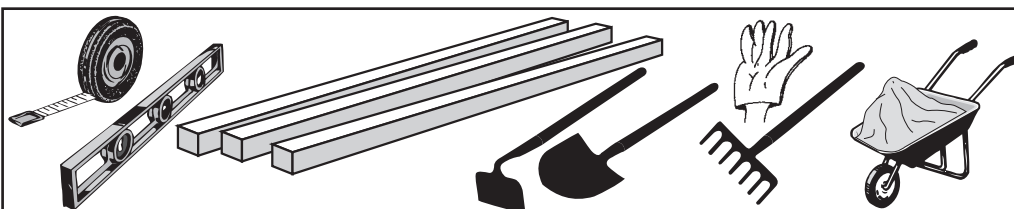

Tool necessary (not included)

Nødvendigt værktøj (medfølger ikke)

Tarvittavat työkalut (ei sisälly toimitukseen)

Nødvendige verktøy (ikke inkludert)

Verktyg behövs (ingår ej)

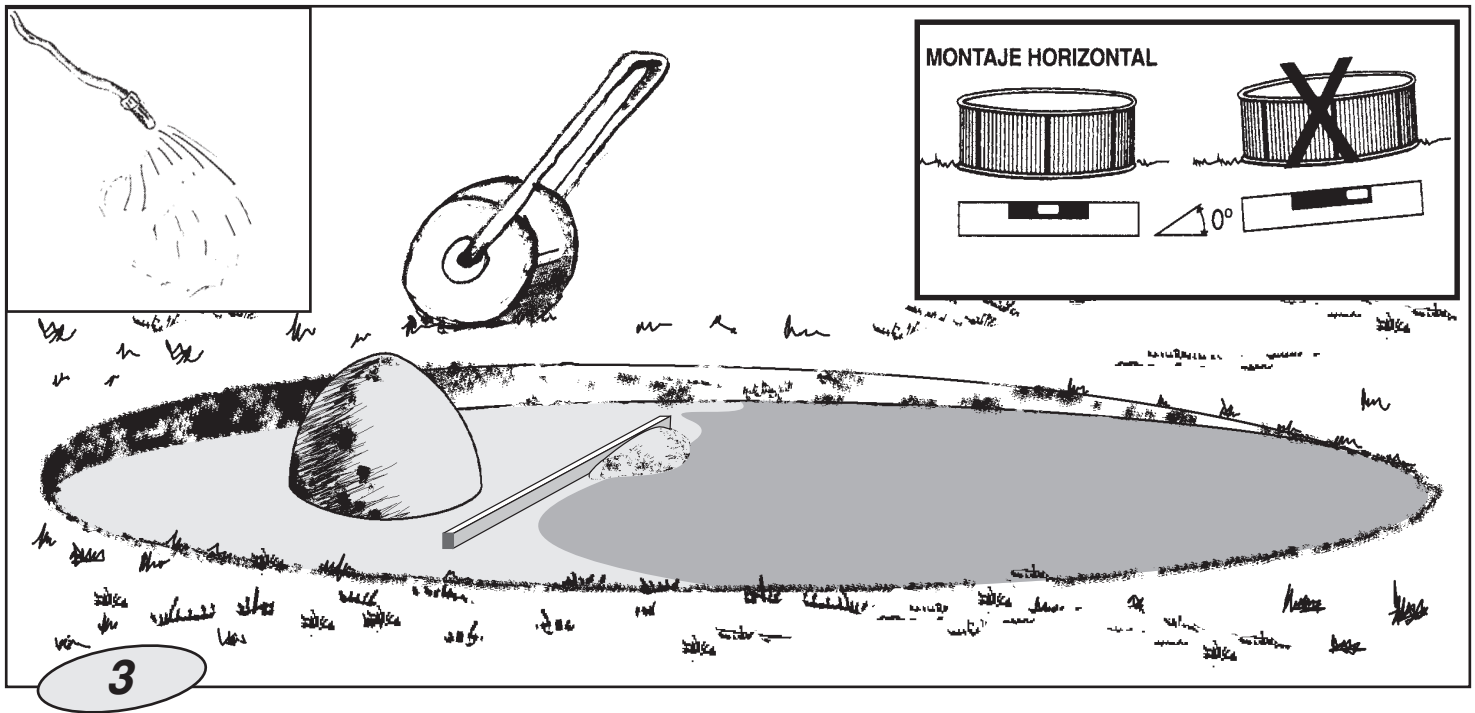

EN **Finishing:** On the cleaned and levelled ground, spread a light coat of sieved sand (max. 1 cm). Water and compact it (with a garden roller). Check that is well levelled. Do not use the sand to level the ground. The finishing has to be perfect.

DK **Afslutning:** Spred et lille lag siet sand (maks. 1 cm) på den rensede og planerede jord. Vand og komprimer jorden (med en plænerulle). Kontrollér, at jorden er helt plan. Brug ikke sand til at planere jorden med. Overfladen skal være perfekt.

FI **Viimeistely:** Levitä ohut kerros siivilöityä hiekkaa (enintään 1 cm) siivotulle ja tasoitetulle maaperälle. Kastele ja tiivistä se (puutarhajyrällä). Tarkista, että se on tasainen. Älä käytä hiekkaa maaperän tasoittamiseen. Viimeistelyn täytyy olla täydellinen.

NO **Overflatebehandling:** Spre et tynt lag med siktet sand (maks. 1 cm) på det rene og planerte terrenget. Hell vann på det og pakk det ned (med en hagevalse). Kontroller at det er skikkelig planert. Ikke bruk sanden til å planere bakken. Overflaten må være perfekt.

SE **Avslutning:** På den rensade och utjämnade marken, sprid ut ett lätt lager siktad sand (max. 1 cm). Vattna den och gör den kompakt (med en trädgårdsvält). Kontrollera att den är helt plan. Använd inte sand för att jämna ut marken. Ytan måste vara perfekt.

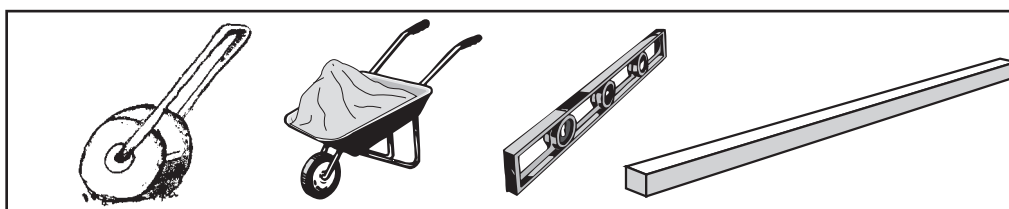

Tool necessary (not included)
 Nødvendigt værktøj (medfølger ikke)
 Tarvittavat työkalut (ei sisälly toimitukseen)
 Nødvendige verktøy (ikke inkludert)
 Verktyg behövs (ingår ej)



EN COMPONENTS

Draw and classify all components included before assembly. It's time to assemble the ladder and the pump, follow the respective instructions. Kits with missing parts will be covered by the warranty only if reported to the after-sales service within 15 days as from the date of purchase of the swimming pool. In order to avoid any possible injury all swimming pool walking entrance must be regularly checked .

DK KOMPONENTER

Notér og klassificér alle medfølgende komponenter for samling. Det er tid til at samle stigen og pumpen. Følg de respektive instruktioner. Sæt med manglende dele er kun dækket af garantien, hvis det indberettes til eftersalgsservice inden for 15 dage fra købsdatoen. For at undgå ulykker skal alle adgangsveje til poolen regelmæssigt kontrolleres.

FI OSAT

Tarkista ennen asennuksen aloittamista, että kaikki osat ovat mukana. Nyt on aika koota myös tikkaat ja pumppu, seuraa erillisiä ohjeita. Takuu korvaa puuttuvat osat vain, jos niistä ilmoitetaan 15 päivän kuluessa uima-altaan ostosta. Tarkista uima-altaan sisäänkäyntikohta säännöllisesti vahinkojen välttämiseksi.

NO KOMPONENTER

Tegn og klassifiser alle komponenter som inngår før du monterer. Det er tid for å montere stigen og pumpen. Følg de tilhørende instruksjonene. Sett som mangler deler dekkes av garantien kun hvis dette rapporteres til ettersalgsservicen innen 15 dager fra og med kjøpsdatoen for svømmebassenget. Alle atkomstveier til bassenget må kontrolleres regelmessig for å unngå eventuelle personskader.

SE KOMPONENTER

Rita och klassificera alla komponenter som ingår före monteringen. Det är dags att montera stegen och pumpen, följ respektive instruktioner. Saknade delar täcks av garantin endast om de rapporteras till efterförsäljnings-service inom 15 dagar från inköpsdatum för poolen. För att undvika skador ska alla vägar till swimming-poolen kontrolleras regelbundet.

INSTRUCTIONS

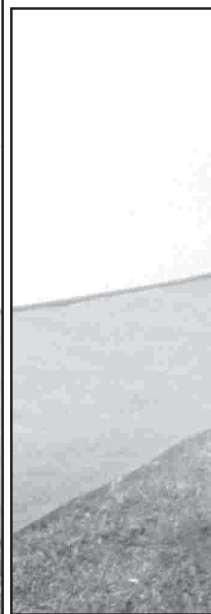

SECTION

3

IMPORTANT VIGTIGT - TÄRKEÄÄ - VIKTIG - VIKTIGT

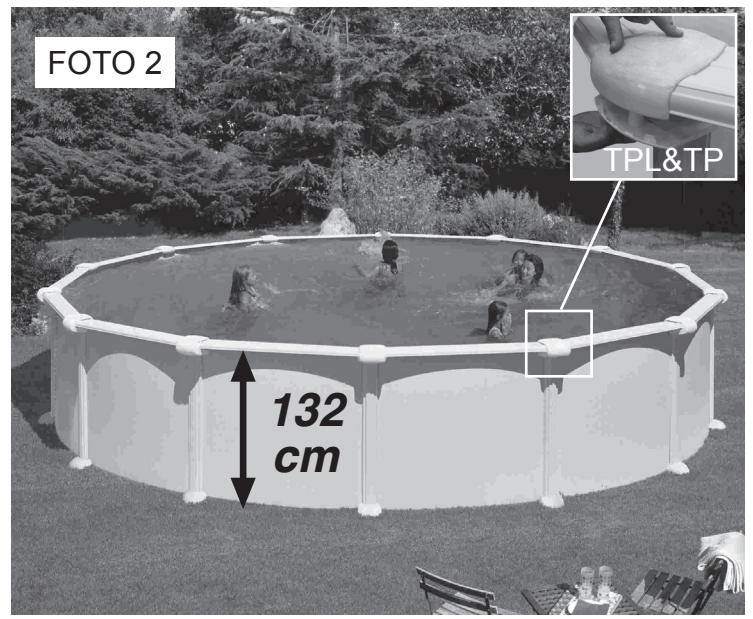
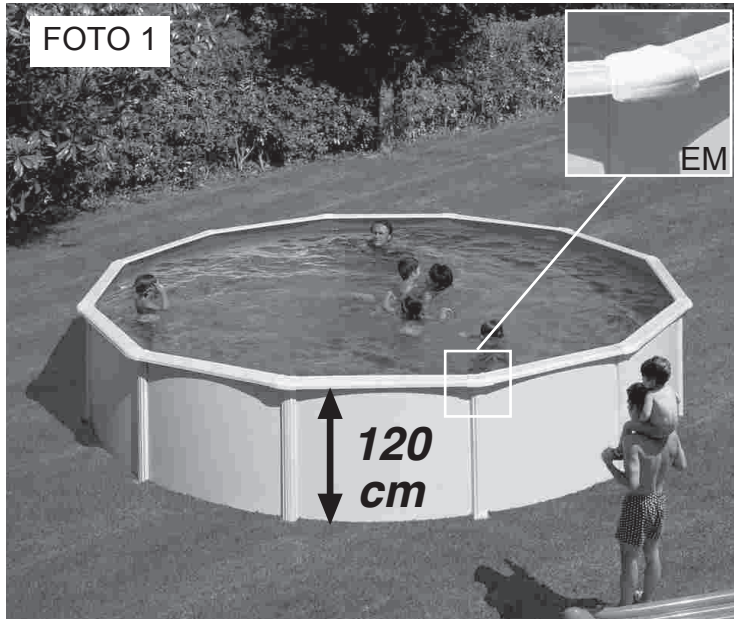

EN

Please, pay attention to the joint protectors coming with your pool when you take out and classify its components:

- If your pool comes with **EM** joint protectors (**see picture 1**), you can find your pool parts list on pages 12 and 13.
- If your pool comes with **TPL & TP** joint protectors (**see picture 2**), you can find your pool parts list on pages 14 and 15.

DK

Vær opmærksom på enhederne til beskyttelse af samlinger, der følger med poolen, når du tager komponenterne ud og klassificerer dem:

- Hvis der følger **EM** samlingsbeskyttelse (se billede 1) med din pool, kan du finde listen over pooldele på side 12 og 13.
- Hvis der følger **TLP&TP** samlingsbeskyttelse (se billede 2) med din pool, kan du finde listen over pooldele på side 14 og 15.

FI

Huomioi uima-allasmalliin sisältyvät liitoskohtien suojuukset, kun purat altaan pakkauksesta ja lajittelet sen osat:

- Jos uima-altaaseesi kuuluu mallin **EM** liitoskohtien suojuukset (ks. kuva 1), altaan osaluettelo on sivuilla 12 ja 13.
- Jos uima-altaaseesi kuuluu mallien **TPL&TP** liitoskohtien suojuukset (ks. kuva 2), altaan osaluettelo on sivuilla 14 ja 15.

IMPORTANT VIGTIGT - TÄRKEÄÄ - VIKTIG - VIKTIGT

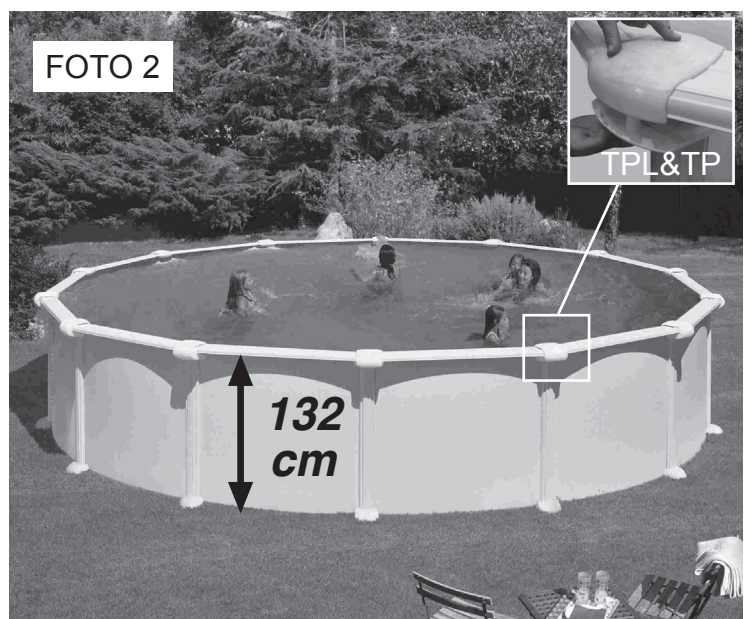
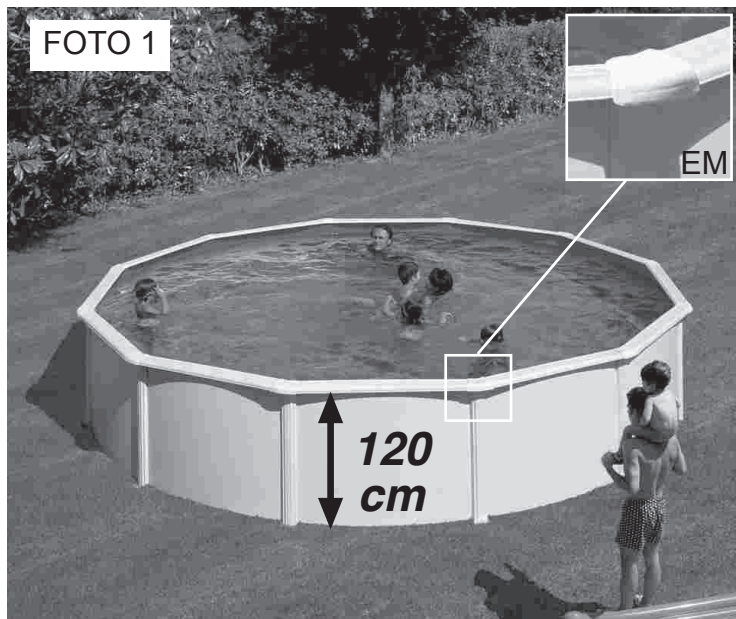

NO

Ta hensyn til leddbeskytterne som følger med bassenget når du tar ut og identifiserer hver enkelt komponent:

- Hvis bassenget leveres med **EM**-leddbeskyttere (se bilde 1), finner du listen for bassengdelene på side 12 og 13.
- Hvis bassenget leveres med **TPL&TP**-leddbeskyttere (se bilde 2), finner du listen for bassengdelene på side 14 og 15.

SE

Var noga med fogskydden som levereras tillsammans med din pool, når du tar ut och klassificerar komponenterna:

- Om din pool levereras med **EM**-fogskydd (se bild 1) hittar du listan över din pools delar på sid. 12 och 13.
- Om din pool levereras med **TPL&TP**-fogskydd (se bild 2) hittar du listan över din pools delar på sid. 14 och 15.

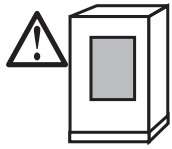

COMPONENTS FOR
KOMPONENTER
OSAT

120
cm

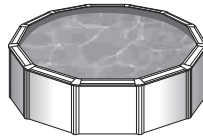



Ø 640 Ø 550 Ø 460 Ø 350
Ø 300 Ø 240

CH 	L LINER PVC 	PCF PC-BAG 	CH	1	1	1	1	1		
			EM	14	12	10	8	8		
			L LINER	1	1	1	1	1		
		PI PC-BAG 	PIPC PC-BAG 	PCF	14	12	10	8	7	6
			PI	14	12	10	8	8		
PV PLV- 	PLAYA PLY- 		PIPC	14	12	10	8	8		
			PLAYA	14	12	10	8	8		
		TPVC (KITENV) 		PU	28	24	20	16	16	
			PV	14	12	10	8	8		
				T	140	120	100	80	80	
EM (KITENV) 	PU (KITENV) 	TPS (KITENV) 	TPS	28	24	20	16	16		
T (KITENV) 	TT (KITENV) 		TPVC	1	1	1	1	1		
			TT	28	28	28	28	28		

page 26

		6,40 m	5,50 m	4,60 m	3,50 m	3,00 m	2,40 m
	Ø	6,40	5,50	4,60	3,50	3,00	2,40
	↕	1,05	1,05	1,05	1,05	1,05	1,05
	m ³	33,77	24,94	17,45	10,10	7,41	4,75

	Ø 6,40 m	Ø 5,50 m	Ø 4,60 m	Ø 3,50 m	Ø 3,00 Ø 2,40 m
	2- 3	2- 3	2- 3	2- 3	2- 3
	4 h.	3 h.	3 h.	2 h.	2 h.

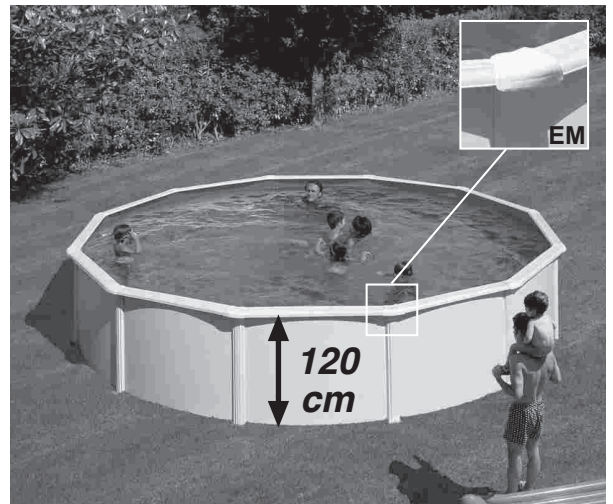

COMPONENTS

KOMPONENTER

OSAT

KOMPONENTER

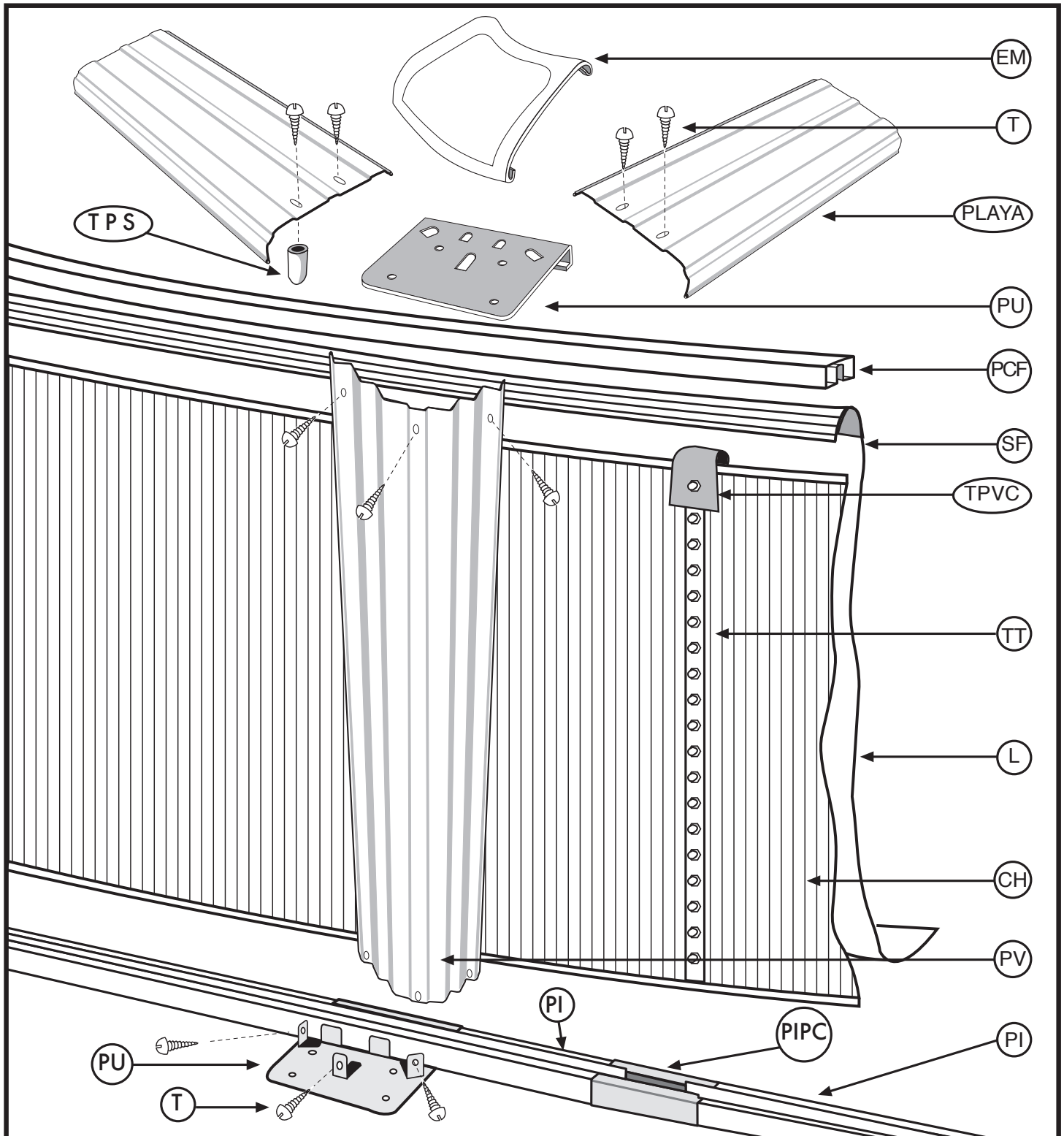

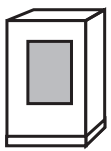

COMPONENTS FOR
KOMPONENTER
OSAT



132
cm



	Ø 6,40	Ø 5,50	Ø 4,60	Ø 3,50 Ø 3,00	Ø 2,40
--	--------	--------	--------	------------------	--------

CH 	L LINER PVC 	PCF PC-BAG 	CH	1	1	1	1	1	
			L LINER	1	1	1	1	1	
			PCF	14	12	10	8	7	6
	PI PC-BAG 	PIPC PC-BAG 	PI	14	12	10	8	8	
			PIPC	14	12	10	8	8	
PV PLV- 	PLAYA PLY- 		PLAYA	14	12	10	8	8	
			PU	28	24	20	16	16	
			PV	14	12	10	8	8	
	TPVC (KITENV) 		T	140	120	100	80	80	
			T1	14	12	10	8	8	
TT (KITENV) 	TPL & TP KIT-TPLTP TPL TP page 27		TPL & TP	14	12	10	8	8	
		TPVC	1	1	1	1	1		
T1 (KITENV) 	T (KITENV) 	PU (KITENV) 	TT	32	32	32	32	32	

		6,40 m	5,50 m	4,60 m	3,50 m	3,00 m	2,40 m
	m ³	6,40	5,50	4,60	3,50	3,00	2,40
	Ø m	1,17	1,17	1,17	1,17	1,17	1,17
	m ³	37,63	27,79	19,44	11,25	8,27	5,29

	Ø 6,40 m	Ø 5,50 m	Ø 4,60 m	Ø 3,50 m	Ø 3,00 Ø 2,40 m
	2- 3	2- 3	2- 3	2- 3	2- 3
	4 h.	3 h.	3 h.	2 h.	2 h.

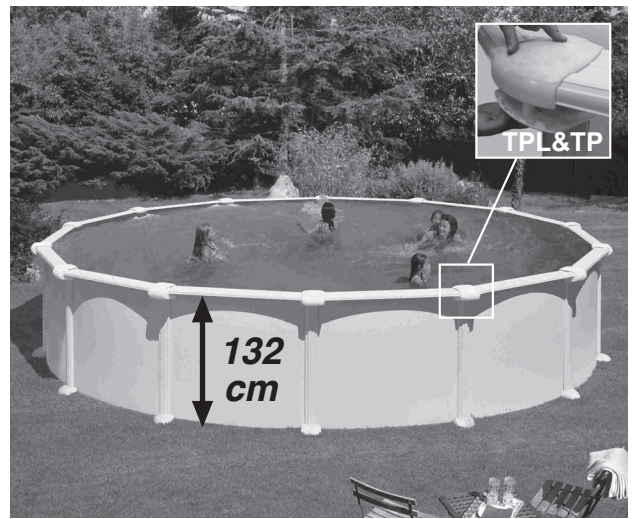

COMPONENTS

KOMPONENTER

OSAT

KOMPONENTER

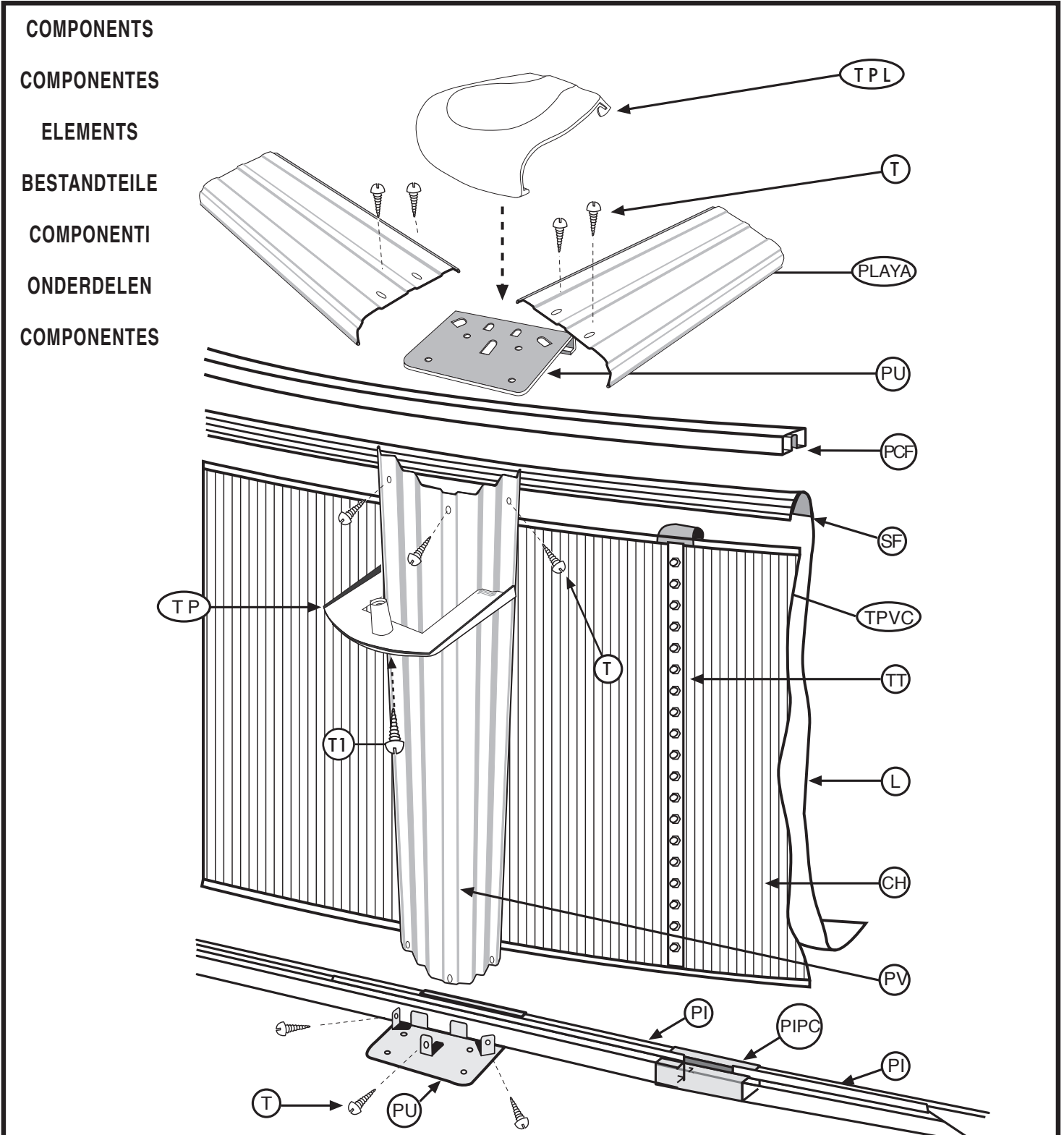

IMPORTANT VIGTIGT - TÄRKEÄÄ - VIKTIG - VIKTIGT



When closing the pool plate (CH) using the screws (TT), make sure the screw heads are facing inwards and the washer and the blind nut outwards (page 18). Tighten the screws without distorting the plate.

Når man lukker poolvæggen (CH) og bruger skruerne (TT), skal man sørge for, at skruhovederne vender indad og at spændeskiven og møtrikken vender udad (side 18). Spænd skruerne uden at bøje væggen.

Viimeistele ympyrä ja kiinnitä levy (CH) ruuveilla (TT). Ruuvien pää tulee olla altaan sisäpuolella, prikan ja umpimutterin ulkopuolella (sivu 18). Kiristä ruuvit vääristämättä levyä.

Når du lukker bassengplaten (CH) ved bruk av skruene (TT), pass på at skruhodene vender innover og skive- og blindmutteren vender utover (side 18). Stram til skruene uten å bøye platen.

När du skruvar ihop pool-plattan (CH) med skruvarna (TT), se till att skruvhuvudena är vända inåt och brickan och blindmuttern utåt (sid. 18). Dra åt skruvarna utan att vrida plattan.

Important: The liner used in the manufacture of all our pools has been designed for exposure to heat and ultraviolet rays for a considerable period of time. However, under certain climatic conditions and use, the qualities of the liner may vary slightly. The inner liner of the pool is made from flexible PVC (thermoplastic). The characteristics of this material allow optimal conditions for installation when the outside temperature is between 15 and 25 °C.

Note:

Temperature too low: hard and rigid liner; meaning, too small.

Temperature too high: flexible and elastic liner; meaning, too large.

INSTRUCTIONS

EN INSTALLATION

DK MONTERING

FI ASENNUS

NO INSTALLASJON

SE INSTALLATION

SECTION

4

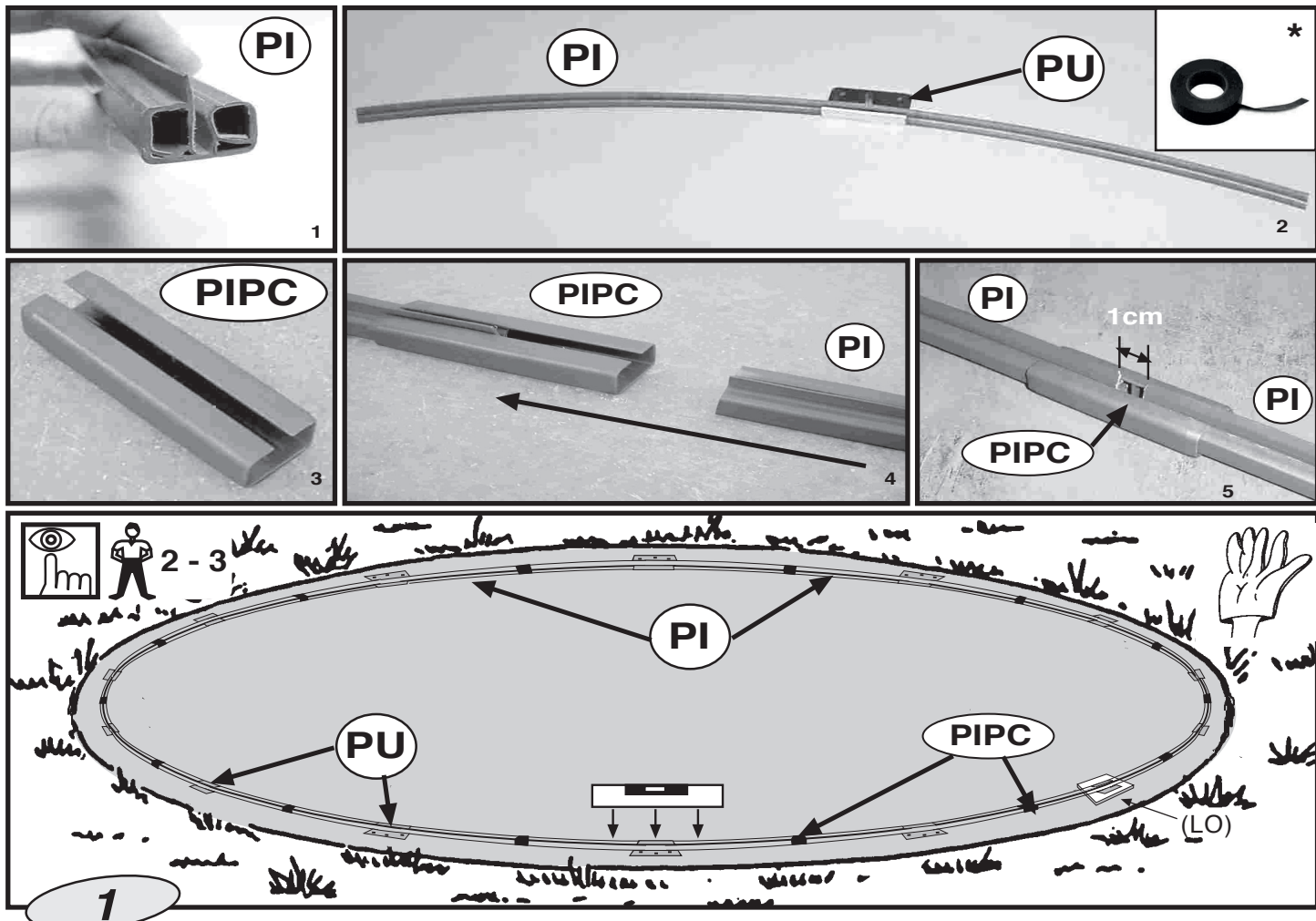

EN **BOTTOM SECTION PIECES (PI) for Round Swimming Pools**
 NOTE: These curved SECTION PIECES ARE FOR THE BOTTOMS OF ROUND SWIMMING POOLS. Take each bottom section piece (PI) and fit a drop-forged part (PU) in the middle (see photo 2). Join the section pieces to one another with the joining pieces (PIPC), leaving a gap of about 1cm between them (see photo 5). Complete the circle with all the section pieces. Begin fitting the wallplate in the middle of a drop-forged part (PU) previously positioned half way along each section piece (see page 20). If on completing the wallplate installation the circle made by the section pieces is too small, open out the section pieces until you achieve the exact diameter. If, on the other hand, the circle of section pieces is too big, you will have to close them up until the circle matches the diameter of the wallplate. **NOTE: (LO)** If the ground is not firm (concrete, etc.), it is advisable to set a tile or slab into the ground under each part PU to prevent the upright supports PV from sinking under the weight of the water. **NOTE: Drop-forged parts PU under no circumstances shall be affixed to the ground by any means; in the event of doing so, you run the risk of swimming pool breakage and the automatic loss of the warranty.**
 * Use duct tape to cover parts PU and PIPC on the inside of the pool and thus avoid that may damage the liner.

DK **DELE TIL NEDERSTE SEKTION (PI) til runde svømmebassiner**
 BEMÆRK: Disse kurveformede SEKTIONSDELE ER TIL BUNDEN af RUNDE SVØMMEBASSINER. Tag hver bundsektion (PI) og tilpas en sænksmedet del (PU) i midten (se foto 2). Forbind sektiondelene til hinanden med samlestykkerne (PIPC), således at der er et hul på ca. 1 cm mellem dem (se foto 5). Gør cirklen færdig med alle sektionstykkerne. Start med at montere vægpladen i midten af en sænksmedet del (PU), der tidligere er anbragt halvvejs langs hver sektionedel (se side 20). Hvis den cirkel, der er lavet af sektionstykkerne, er for lille, når vægplademonteringen er færdig, så åbn sektionstykkerne, indtil du når den nøjagtige diameter. Hvis cirklen med sektionstykkerne på den anden side er for stor, så skal du lukke dem op, indtil cirklen passer til vægpladens diameter. **BEMÆRK: (LO)** Hvis jorden ikke er fast (beton osv.), anbefales det, at man lægger en flise eller en blok på jorden under hver del PU for at undgå, at den opretstående støtte-PV synker under vandets vægt. **BEMÆRK: Sænksmedede dele PU må under ingen omstændigheder fastgøres til jorden på nogen måde. Hvis det alligevel gøres, kan du risikere, at svømmebassinet brister samtidig med at garantien automatisk ugyldiggøres.**
 * Brug gaffatape til at dække delene PU og PIPC på indersiden af poolen, og undgå at det beskadiger membranen.

FI **POHJAKAPPALEET (PI) pyöreille uima-altaille**
 HUOMAA: Nämä kaarevat OSAKAPPALEET ON TARKOITETTU PYÖREIDEN UIMA-ALTAIDEN POHJIIN. Laita metallinen osa (PU) jokaisen pohjakappaleen (PI) keskikohtaan (ks. kuva 2). Liitä osakappaleet toisiinsa liitoskappaleilla (PIPC) ja jätä niiden väliin noin 1 cm (ks. kuva 5). Viimeistele ympyrä kaikilla osakappaleilla. Aloita seinälevyn asettaminen keskelle metallista osaa (PU), joka aikaisemmin laitettiin puoliväliin jokaista osakappaletta (ks. sivu 20). Jos seinälevyä kiinnittäessäsi huomaat, että osakappaleiden muodostama ympyrä on liian pieni, avaa osakappaleita, kunnes saavutat täsmälleen oikean halkaisijan. Jos sen sijaan osakappaleiden muodostama ympyrä on liian suuri, sinun tulee poistaa niitä kunnes ympyrä vastaa seinälevyn halkaisijaa. **HUOMAA: (LO)** Jos maaperä ei ole tiivis (betonia tms.), on suositeltavaa laittaa levy tai laatta jokaisen osan PU alle, jotta pystytuet PV eivät uppaa veden painon alla. **HUOMAA: Metallisia osia (PU) ei tule missään tapauksessa kiinnittää maahan millään tavoin: jos näin tapahtuu, uima-allas on vaarassa rikkoutua, missä tapauksessa menetät automaattisesti takuun.**
 * Peitä osat PU ja PIPC ilmastointiteipillä altaan sisällä ja estä siten suojaumuovia vahingoittumasta.

NO **DELER FOR BUNNSEKSJONEN (PI) for runde svømmebasseng**
 MERK: Disse runde SEKSJONSDELENE ER MENT FOR UNDERDELEN PÅ RUNDE SVØMMEBASSENG. Ta hver enkelt bunnsseksjonsdel (PI) og monter den dråpeformede delen (PU) i midten (se bilde 2). Sett seksjonsdelene sammen ved bruk av sammenføyningsstykkene (PIPC), som etterlater et mellomrom på ca. 1 cm mellom dem (se bilde 5). Fullfør sirkelen med alle seksjonsstykkene. Begynn med å montere veggplaten i midten av den dråpeformede delen (PU) som du tidligere plasserte halvveis langs hver seksjonsdel (se side 20). Hvis du ser at sirkelen som seksjonsdelene utgjør er for liten mens setter på veggplaten, åpne opp seksjonsdelene til du oppnår nøyaktig diameter. Hvis sirkelen er for stor, må du lukke dem innover til kretsens samsvarende med diameteren av veggplaten. **MERK: (LO)** Hvis bakken ikke er fast (betong osv.), anbefaler vi å sette en flis eller skive ned i bakken under hver enkelt PU-del for å unngå at de oppreiste PV-støttene synker under vektens av vannet. **MERK: De dråpeformede PU-delene skal ikke under noen omstendighet være festet til bakken på noen måte; ved å gjøre dette, risikerer du brudd i svømmebasseng og automatisk tap av garantien.**
 * Bruk tape til å dekke til PU- og PIPC-delene på innsiden av bassenget og dermed unngå skade på føret.

SE **DELAR I BOTTENSEKTIONEN (PI) för runda pooler**
 OBS! Dessa böjda SEKTIONSDELAR ÄR AVSEDDA FÖR BOTTEN I RUNDA POOLER. Ta varje del av bottensektionen (PI) och fäst en smidd del (PU) i mitten (se bild 2). Sätt ihop sektionens delar med varandra med hjälp av fogdelarna (PIPC). Lämna ett mellanrum på c:a 1 cm mellan dem (se bild 5). Gör cirkeln klar genom att sammanfoga alla sektionens delar. Börja fästa väggplattan i mitten av en smidd del (PU) som du redan fäst mitt på varje sektionedel (se sid 20). Om cirkeln som bildas av sektionensdelarna visar sig vara för liten, när du fäster väggplattorna, dra isär sektionensdelarna tills du får exakt rätt diameter. Om cirkeln av sektionensdelar visar sig vara för stor, måste du dra ihop dem tills cirkeln matchar väggplattans diameter. **OBS! (LO)** om marken inte är fast (betong etc.), rekommenderar vi att du lägger en tegelsten eller platta i marken under varje PU-del, för att hindra att de vertikala stöden PV sjunker under vattnets vikt. **OBS! Smidda PU-delar får under inga omständigheter fästas i marken på något sätt. Om du gör det, riskerar du att poolen går sönder och att garantin automatiskt inte gäller.**
 * Använd silvertape för att täcka PU- och PIPC-delar på insidan av poolen och på så sätt undvika att de skadar insatsen.

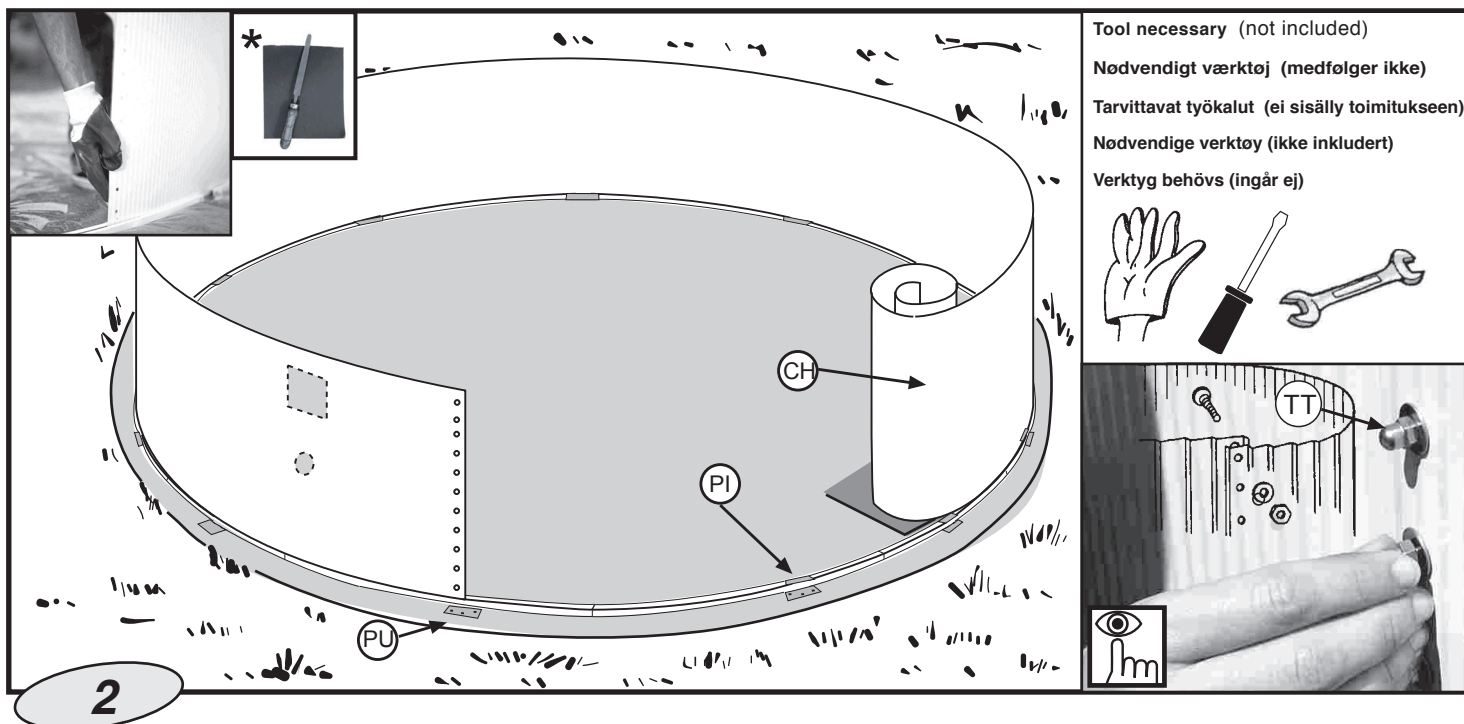

EN

*** IMPORTANT! BEFORE ASSEMBLY, DEBURRING, USING A FILE AND SANDPAPER, THE EDGE OF THE CLOSING WALL (CH).**

Fit the wall plating CH vertically on a piece of cardboard (to avoid damaging the area prepared for the installation). Make sure the square and pierced piece is always located in the superior part and face to dominating winds. Fit the plating extremity and the first profile (PI) together and make the plating extremity correspond with the top of the joining-piece PU. Now, you can unfold it introducing it in the profiles PI, working clockwise. Complete the circle and close the plating CH thanks to the screws TT. **The screwhead has to stay in the interior part of the pool, the ring and the blind nut in the exterior part (Tighten the screws without distorting the material).**

DK

*** VIGTIGT! FØR SAMLING, AFFRÆSES KANTEN PÅ LUKKEVEGGEN (CH) MED EN FIL OG SANDPAPIR.**

Anbring vægpladen CH lodret på et stykke pap (for at undgå at beskadige det klargjorte område). Sørg for, at den firkantede og gennemhullede stykke altid sidder i den øverste del og vender mod stærke vinde. Sæt pladeklædningens yderkant og den første profil (PI) sammen, således at pladeklædningens yderkant svarer til toppen af samlestykket PU. Du kan folde det ud og føre det ind i profilerne PI, mens du arbejder dig med uret. Gør cirklen færdig, og luk pladeklædningen CH med skruerne TT. **Skruehovedet skal sidde i poolens indvendige del, ringen og møtrikken skal sidde udvendigt (stram skruerne uden at ødelægge materialet).**

FI

*** TÄRKEÄÄ ENNEN KOKOONPANOJA POISTA SEINÄLEVYN (CH) EPÄTASAISUJDET VIILALLA JA HIEKKAPAPERILLA.**

Aseta seinälevy (CH) pystysuoraan pahvin päälle (jotta et vaurioita asennukseen valmisteltua aluetta). Varmista, että neljö ja lävistetty alue ovat levyn yläosassa ja vahvan tuulen puolella. Kiinnitä levyn äärireuna ja ensimmäinen osa (PI) yhteen ja varmista, että levyn äärireuna on samalla kohdalla liitoskappaleen (PU) kanssa. Nyt voit levittää levyn ja laittaa sen oikeisiin kohtiin osien (PI) kanssa, aukaisten myötäpäivään. Viimeistele ympyrä ja kiinnitä levy (CH) ruuveilla (TT). **Ruuvien pääntule olla alaan sisäpuolella, prikan ja umpimutterin ulkopuolella. (Kiristä ruuvit vääristämättä materiaalia).**

NO

*** VIKTIG! FØR DU MONTERER MÅ DU BRUKE EN FIL OG SANDPAPIR FOR Å AVGRADERE KANTEN PÅ DEN LUKKENDE VEGGEN. (CH).**

Monter veggplaten CH vertikalt på et stykke papp (for å unngå skade på området). Sørg for at firkanten og det gjennomborede stykket alltid sitter i den øvre delen og vendt mot dominerende vind. Monter plateytterpunktene og den første profilen (PI) sammen, og gjør slik at plateytterpunktene korresponderer med toppen av sammenføyningsstykkene PU. Nå kan du brette den ut og innføre den i profilene PI, i bevegelse mot klokken. Fullfør sirkelen og lukk platene CH ved bruk av TT-skruene. **Skruehodet må stå i den indre delen av bassenget, ringen og blindmutteren i den ytre delen (stram til skruene uten å ødelegge materialet).**

SE

FÄSTA METALLKONSOLERNA (EM1) - (EM2): De mellersta metallkonsolerna (EM1) ska fästas i den mellersta delen (hälften på ena sidan och andra hälften på den andra), fästa vid flikarna på de smidda delarna (PE) på stagen med skruvarna (T2). Den bredaste delen av metallkonsolen ska vara vänd mot insidan av poolen och den smala delen ska vara uppåt så att den kan fästas i den innersta, smidda delen av staget. När konsolerna är på plats och ordentligt fastskruvade, passas de yttre konsolerna (EM2) in på ändarna, också de med T2-skruvar. Säkerställ att fogbitarna (PU) som ska fästas i konsolens (M2) spår (EM2) är vända mot den punkt där den halvcirkelformade pool-änden börjar (punkt C).

Obs! När metallkonsolerna fästs ihop ska huvudena på skruvarna (T2) vara vända mot insidan av poolen och brickor och muttrar ska vara vända utåt.

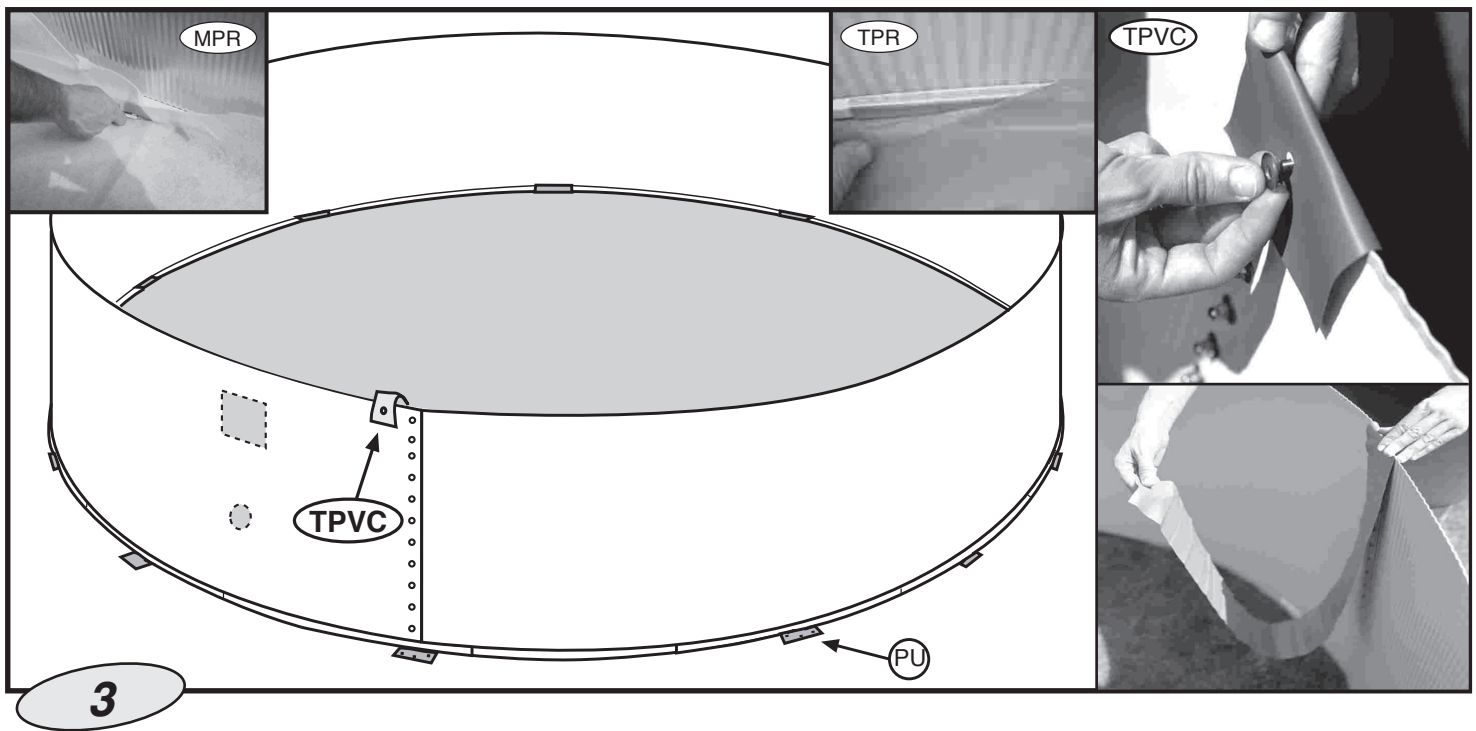

- EN PVC PROTECTIVE STRIP (INTERIOR POOL COVERING):**
 Attach the PVC strip to the top nut at the joint of the wall plate so that it hangs down inside the pool to cover the screw heads.
The Ground Cover or floor tapestry - Caution: Clean all dirt from the pool wall and bottom with a vacuum cleaner before placing the ground cover or floor tapestry in position.
 Fit the protective ground cover or floor tapestry in the interior of the pool and smooth out all the creases, adjusting and cutting away excess from the total surface area.
 Cut so that the bottom section pieces and the metal parts are covered. This way the liner will be protected when you install it.

- DK PVC-BESKYTTELSESSTRIMMEL (INDVENDIG POOLBEKLÆDNING)**
 Påsæt PVC-strimlen på den øverste møtrik ved vægsamlingen, således at den hænger ned inden i poolen og dækker skruehovederne.
Jorddækken eller tæppe - Forsigtig: Rengør al snavs fra pool-væggen og bunden med en støvsuger, før jorddækket eller tæppet lægges på plads.
 Læg det beskyttende jorddækket eller tæppet indvendig i poolen, og udjævn alle folder, og klip eventuelt overskydende materiale af. Klip således at bundsektionsstykkerne og metaldele er tildækkede. På den måde beskyttes membranen, når du monterer den.

- FI PVC-SUOJALIUUSKA (ALTAAN SISÄOSAN SUOJAAMINEN):**
 Kiinnitä PVC-liuska ylimmäiseen mutteriin seinälevyn yhtymäkohdassa, jotta se roikkuu altaan sisäpuolella peittäen ruuvien päät.
Maapeite – Varoitus: Puhdista kaikki lika altaan seinästä ja pohjalta imurilla ennen kuin asetat maapeitteen paikalleen.
 Laita suojaava maapeite altaan sisäosaan ja tasoita kaikki rypyt. Asettele se ja leikkaa ylimääräinen osuus koko pinta-alalta. Leikkaa siten, että pohjaosat ja metalliset osat peittyvät. Tällä tavoin allasmuovi on suojattu, kun asennat sen.

- NO PVC-BESKYTTELSESBÅND (DEKK TIL DEN INDRE DELEN AV BASSENGET):**
 Fest PVC-strimmelen til toppmutteren ved sammenføyningen med veggplaten slik at den henger ned inne i bassenget og dekker skruehodene.
Bunndekke eller gulvtapet - forsiktig: Fjern all skitt fra bassengveggen og bunnen med en støvsuger før du legger bunndekket eller gulvtapeten i posisjon.
 Monter det beskyttende bunndekket eller gulvtapeten i det indre delen av bassenget og glatt ut alle bretter, mens du justerer og klipper bort overflødig materiale. Kutt slik at de nedre seksjonsdelene og metalldelene dekkes til. På denne måten blir foret beskyttet når du installerer det.

- SE SKYDDSRERMSA AV PVC (POOL-INSATS)**
 Fäst PVC-remsan i den översta muttern, där väggplattan är fäst, så att den hänger ner på insidan av poolen och täcker skruvhuvudena.
Marktäckat eller golvmattan - Varning: Rengör poolväggen och -botten från all smuts med en dammsugare innan du lägger marktäckat eller golvmattan på plats.
 Fäst det skyddande marktäckat eller golvmattan i insidan av poolen och jämna ut alla veck, justera och klipp av överskjutande del från ytområdet. Klipp så att bottensektionens delar och metalldelarna är täckta. På så sätt skyddas insatsen när du installerar den.

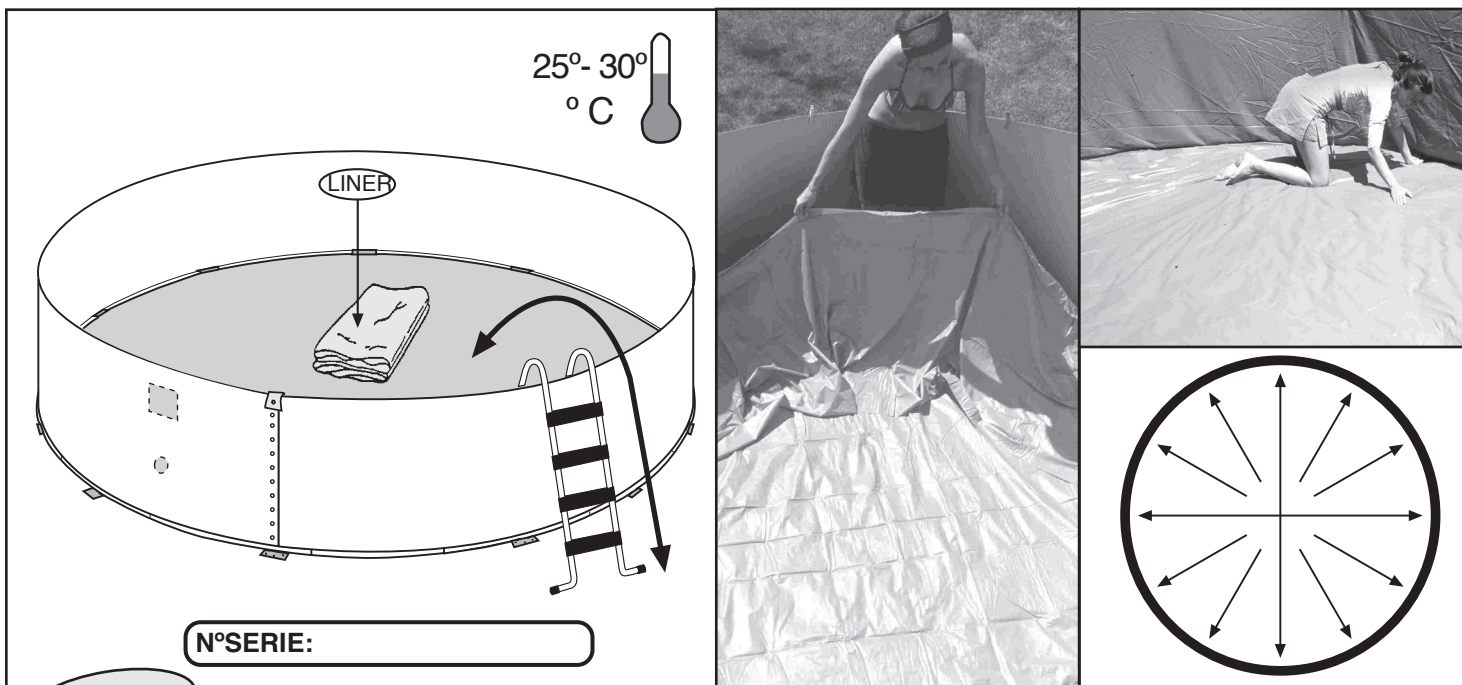

4

EN **FITTING THE P.V.C. LINER:
UNFOLDING THE LINER:**

Stretch and extend the liner (L) in the shade so that it recovers its texture at least 2 hours before it is to be positioned. Ideal temperature: in order to handle the liner more easily, ensure that it is fitted at an ambient temperature of between 25 - 30° C. PLACE THE LINER (L) IN THE CENTER OF THE POOL, AND START BY UNFOLDING THE BOTTOM, FOLLOWING THE MAIN AXIS OF THE POOL AND PUSHING THE SIDE UP AGAINST THE WALL PLANTING. THE SEAM BETWEEN THE BOTTOM AND THE SIDE MUST BE BUTTED AGAINST THE BASE OF THE WALL PLANTING ALL AROUND THE POOL BOTTOM, TO PREVENT FOLDS. IT IS MOST IMPORTANT THAT THE PVC LINER BE FULLY EXTENDED. **NOTE:** if there are creases on the base of the liner this does not mean that it has to be changed for another since this does NOT indicate a manufacturing defect. **SERIAL NO.:** located on the base of the liner. Take note of the serial no. in the box on the instruction sheet for any possible complaints.

DK **MONTERING AF PVC- MEMBRANEN:
SÅDAN FOLDES MEMBRANEN UD:**

Stræk og udvid membranen (L) i skyggen mindst 2 timer, før den skal anbringes, så den får sin oprindelige form igen. Den ideelle temperatur: Det er nemmere at håndtere membranen, hvis den monteres i en omgivelsestemperatur på mellem 25-30° C. ANBRING MEMBRANEN (L) I MIDTEN AF POOLEN OG START MED AT FOLDE BUNDEN UD, FØLG POOLENS HOVEDAKSE, OG SKUB SIDEN O MOD VÆGPLADEKLÆDNINGEN. SØMMEN MELLER BUNDEN OG SIDEN SKAL STØDES MED BUNDEN AF VÆGPLÆDNINGEN HELE VEJEN RUNDT OM POOLBUNDEN FOR AT UNDGÅ FOLDER. DET ER MEGET VIGTIGT, AT PVC-MEMBRANEN STRÆKKES HELT UD.

BEMÆRK: Hvis der er folder i bunden af membranen, betyder det ikke, at den skal udskiftes, da det IKKE indikerer en fremstillingsfejl. **SERIENR.:** sidder i bunden af membranen. Notér serienummeret i feltet på instruktionsarket til eventuelle klager.

FI **PVC-MUOVIN ASETTAMINEN PAIKALLEEN:
PVC-MUOVIN LEVITTÄMINEN:**

Venytä ja levitä muovi (L) varjossa, jotta se suoristuu vähintään 2 tuntia ennen sen asettamista. Ihanteellinen lämpötila: jotta muovin käsitteleminen olisi mahdollisimman helppoa, varmista että se kiinnitetään ympäristön lämpötilan ollessa 25–30 °C. LAITA MUOVI (L) ALTAAN KESKIOSAAN JA ALOITA SEN AUKAISEMINEN SEURATEN ALTAAN KESKIVIIVAA JA TYÖNNÄ SIVUT KOHTI SEINÄLEVYÄ. POHJAN JA SIVUN VÄLISSÄ OLEVA SAUMA TÄYTYY TYÖNTÄÄ KOHTI SEINÄN ALAOSAA YMPÄRI ALLASTA, JOTTA ESTETÄÄN RYPYJEN MUODOSTUMINEN. ON ERITTÄIN TÄRKEÄÄ LEVITTÄÄ PVC-MUOVI TÄYSIN. **HUOMAA:** Jos muovin pohjassa on rypyjä, muovia ei silti tarvitse vaihtaa, sillä se ei viittaa valmistusvirheeseen.

SARJANUMERO: löytyy muovin pohjasta. Huomaa sarjanumero laatikon ohjelehtisessä mahdollisia valituksia tehdessä.

NO **SLIK TILPASSER DU PVC-FØRET:
BRETT UT FØRET:**

Strekk ut føret (L) i skyggen, slik at det får tilbake teksturen sin minst 2 timer før den skal settes på plass. Ideell temperatur: for å håndtere føret lettere, sørg for at det monteres i en omgivelsestemperatur på mellom 25 - 30 ° C. PLASSER FØRET (L) I MIDTEN AV BASSENGET OG BEGYNN Å BRETTE UT BUNNEN, VED Å FØLGE HOVEDAKSEN I BASSENGET OG DYTTE SIDEN OPP MOT VEGGMATERIALET. SØMMEN MELLOM BUNNEN OG SIDEN MÅ LIGGE MOT BASEN AV VEGGMATERIALET RUNDT HELE BASSENGBUNNEN, FOR Å UNNGÅ BRETTET. DET ER VELDIG VIKTIG AT PVC-FØRET ER FULLSTENDIG STRUKKET UT. **MERK:** hvis det er bretter på bunnen av føret betyr ikke dette at det må byttes ut. Dette indikerer ikke en produksjonsfeil. **SERIENR.:** sitter på undersiden av føret. Noter serienummeret i boksen på instruksjonsarket for eventuelle klager.

SE **INSTALLERA PVC- INSATSEN:
VIKA UPP INSATSEN:**

Sträck ut insatsen (L) i skuggan så att den återfår sin struktur senast 2 timmar innan den ska sättas på plats. Idealtemperatur: för att hantera insatsen lättare, säkerställ att den installeras vid en temperatur på mellan 25 - 30° C. PLACERA INSATSEN (L) I MITTEN AV POOLEN OCH BÖRJA MED ATT VIKA UT BOTTEN. FÖLJ POOLENS HUVUDRIKTNING OCH TRYCK UPP SIDAN MOT VÄGGEN. SÖMMEN MELLAN BOTTEN OCH SIDAN MÅSTE LIGGA TÄTT MOT VÄGGENS MARKBAS HELA VÄGEN RUNT BOTTEN, FÖR ATT UNDVIKA VECK. DET ÄR MYCKET VIKTIGT ATT PVC-INSATSEN ÄR HELT UTSTRÄCKT. **OBS!** Om det är veck på botten betyder det inte att den måste bytas ut mot en ny, eftersom detta INTE är ett fabriktionsfel. **SERIENUMMER:** sitter vid botten av insatsen. Notera serienumret på instruktionsarket i lådan, för eventuella reklamationer.

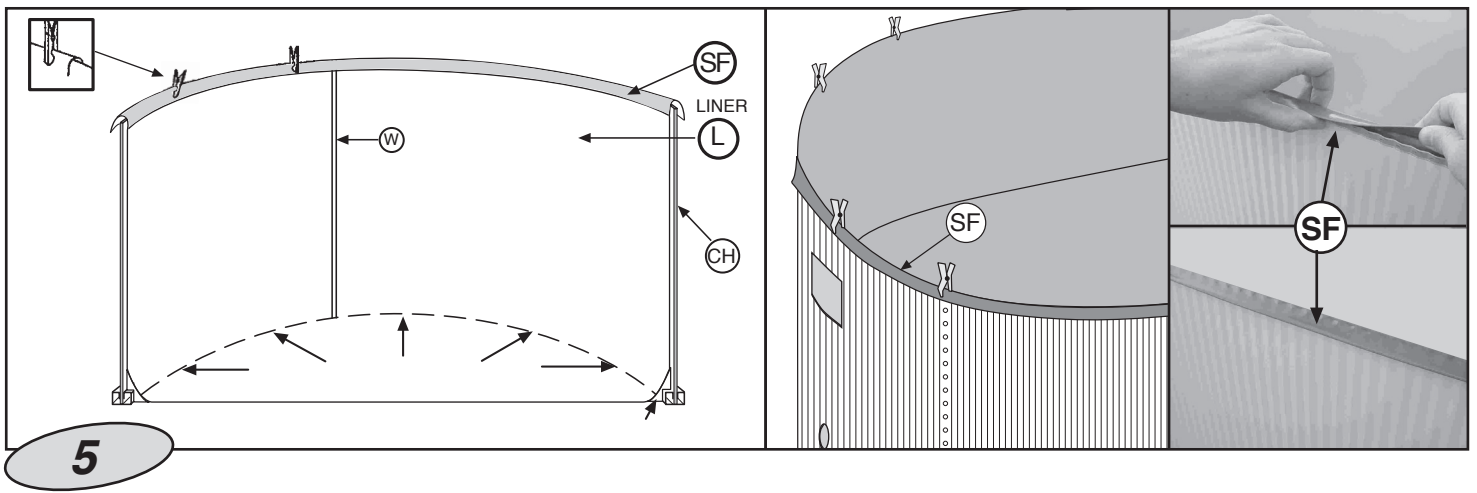

EN **ATTACHING THE LINER:** Locate the welded seam of the wall (W), which can be used as a guide for fitting the pool liner. Starting from that point, hang the top edge of the liner over the wall plating so that the weld (W) is PERFECTLY STRAIGHT AND PERPENDICULAR TO THE GROUND. As you hang the liner, HOLD IT IN PLACE PROVISIONALLY WITH CLOTHES PEGS. Ensure there is a uniform overlap. Distribute any excess observed in the liner wall on completing this operation evenly around the pool to prevent wrinkles. If the liner wall is too short, stretch it evenly all around the perimeter.

DK **SÅDAN PÅSÆTTES MEMBRANEN:** Find den svejsede vægsøm (V), der kan bruges som guide til montering af pool-membranen. Start fra det punkt, og hæng den øverste kant af membranen over vægklædningen, så svejsningen (W) sidder FULDSTÆNDIG LIGE OG VINKELRET MED JORDEN. Når du hænger lineren, HOLD DEN PÅ PLADS MIDLERTIDIGT MED TØJKLEMMER. Sørg for, at overlappningen er ensartet. Fordel eventuelt overskydende materiale, der ses på membranvæggen, jævnt omkring poolen for at forhindre folder. Hvis membranvæggen er for kort, kan den strækkes jævnt fordelt omkring hele omkredsen.

FI **ALLASMUOVIN KIINNITTÄMINEN:** Etsi seinän hitsaussauma (W), jota voit käyttää apuna altaan muovin asettamisessa paikoilleen. Aloita siitä kohdasta, ripusta muovin yläreuna seinälevyn päälle siten, että sauma (W) on TÄYSIN SUORASSA JA KOHTISUORASSA MAATA KOHTI. Ripustaessasi muovia PIDÄ SITÄ TILAPÄISESTI PAIKALLAAN PYYKKIPOJILLA. Varmista, että muovi ylittää altaan reunan saman verran joka kohdasta. Levitä ylimääräinen osa muovia tasaisesti ympäri allasta, jotta ei muodostu rypyjä. Jos muovi on liian lyhyt, venytä sitä tasaisesti reunoilta.

NO **SLIK FESTER DU FÔRET:** Finn sveisesømmen på veggen (W), som kan brukes som en veileder for å montere bassengfôret. Start fra det punktet, heng den øverste kanten av fôret over veggplaten slik at sveisingen (W) er HELT RETT OG VINKELRETT MED BAKKEN. Ettersom du henger opp fôret, HOLD DET PÅ Plass MED KLESKLYPER, SOM EN PROVISORISK STØTTE. Sørg for at det blir en jevn overlapping. Distribuer eventuelt overflødig veggfôr du måtte se når du fullfører dette monteringsstrinnet jevnt rundt bassenget for å unngå rynker. Hvis fôret er for kort, strekk det jevnt rundt hele bassengomkretsen.

SE **FÄSTA INSATSEN:** Leta reda på den svetsade sömmen på väggen (W). Den kan användas som en riktlinje för att installera pool-insatsen. Börja vid den punkten, häng överkanten av insatsen över väggplåten så att svetsningen (W) är EXAKT RAK OCH LODRÄT MOT MARKEN. När du hänger insatsen, HÅLL DEN PÅ PLATS TILLFÄLLIGT MED HJÄLP AV KLÄDNYPOR. Säkerställ att overlappningen är jämn. Fördela eventuell överskjutande del längs insatsens vägg, jämnt runt poolen för att förhindra rynkor, när du avslutar denna operation. Om insatsens vägg är för kort, sträck den jämnt runt hela omkretsen.

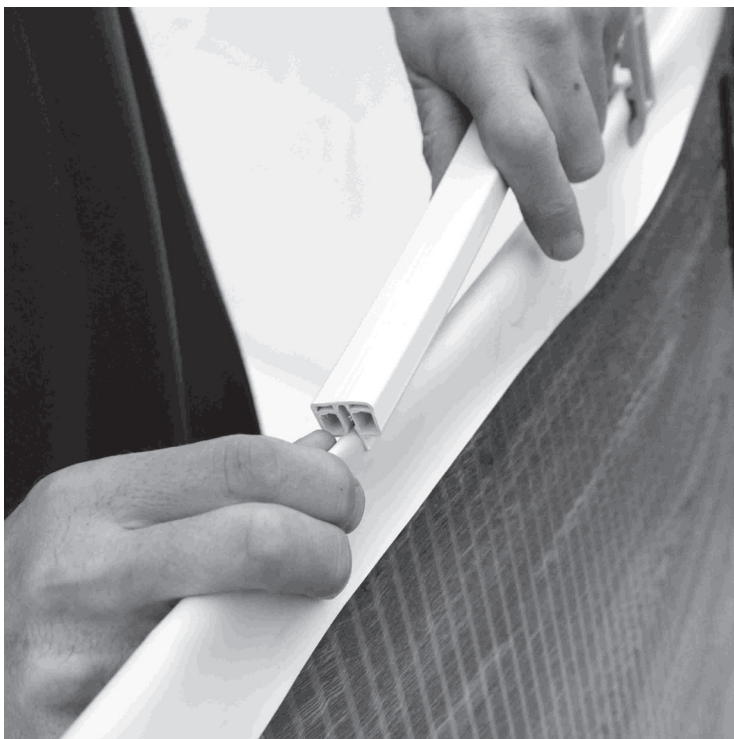

EN **Note:** Some references **HAVE NO FLEXIBLE OVERLAP** (SF) on the liner side.
The liner must be hung by folding it over the wallplate so that an even 3 - 4 cm overlap is left.

DK **Bemærk:** Nogle referencer **HAR INGEN FLEKSIBEL OVERLAPNING** (SF) på membransiden.
Membranen skal hænges ved at folde den over vægpladen, således at der er en lige overlapning på 3-4 cm tilbage.

FI **Huomaa:** Joissain kohdissa **EI OLE JOUSTAVAA YLIJÄÄMÄÄ** (SF) suojamuovin puolella.
Muovi tulee vetää seinälevyn yli siten, että muovia jää yli tasaisesti 3–4 cm.

NO **Merk:** Enkelte referanser **HAR INGEN FLEKSIBEL OVERLAPPIG** (SF) på foringssiden.
Fôret må henges ved å brette det over veggplaten slik at en jevn 3-4 cm lang overlapping er igjen.

SE **Obs!** Vissa referenser **HAR INGEN FLEXIBEL ÖVERLAPPNING** (SF) på sidan av insatsen.
Insatsen måste hängas genom att vika den över väggplattan så att det uppstår en jämn överlappning på 3 - 4 cm.

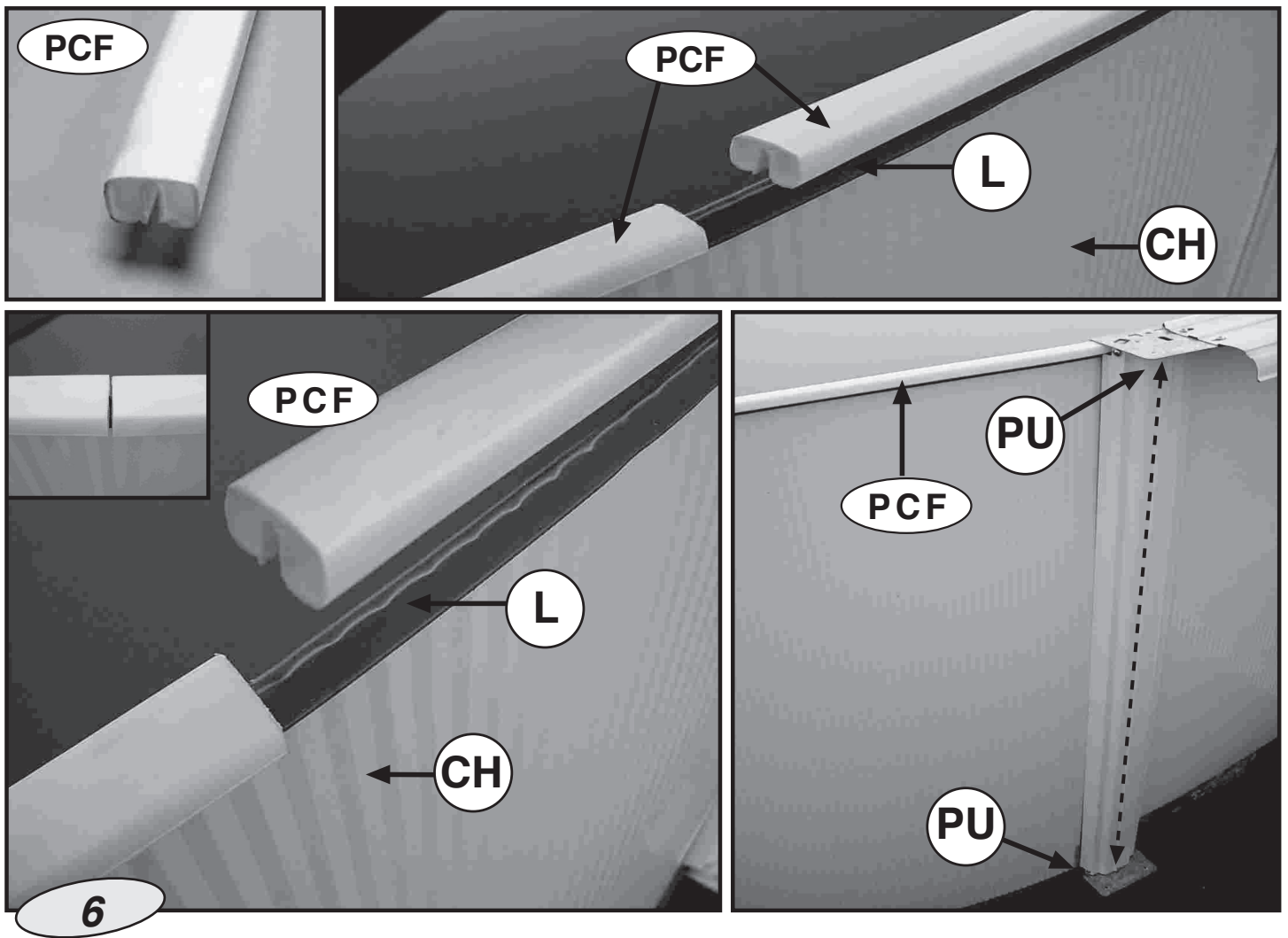

EN FLEXIBLE TOP SECTION PIECES (PCF) for Round Swimming Pools
 NOTE: These FLEXIBLE SECTION PIECES ARE FOR THE TOPS of ROUND SWIMMING POOLS. They are fitted on top of the liner once this has been fitted over the pool wallplate and do not need to be joined together. They are positioned one after the other, and when the perimeter is completed, the extra length is cut off. Place each PU piece over the top section pieces; they must be lined up with those located in the lower part.

DK FLEKSIBLE TOPSEKTIONSSTYKKER til runde svømmebassiner
 BEMÆRK: Disse FLEKSIBLE SEKTIONSDELE ER TIL DEN ØVERSTE DEL af RUNDE SVØMMEBASSINER. De monteres oven på membranen, når den er monteret over poolvægklædningen, og skal ikke samles. De anbringes én efter én, og når omkredsen er færdig, klippes den overskydende længde af. Anbring hvert PU-stykke over topsektionsstykkerne. De skal passe til dem, der sidder i den nederste del.

FI JOUSTAVAT YLÄOSAN KAPPALEET (PCF) pyöreille uima-altaille
 HUOMAA: Nämä JOUSTAVAT KAPPALEET OVAT PYÖREIDEN UIMA-ALTAIDEN YLÄOSIIN. Ne kiinnitetään allasmuovin päälle sen jälkeen, kun se on kiinnitetty seinälevyn päälle, eikä niitä tarvitse liittää yhteen. Ne sijoitetaan peräkkäin, ja kun ympärys on valmis, ylimääräinen osa leikataan pois. Aseta jokainen PU kappale yläosan kappaleiden päälle ja kohdista ne alaosan kappaleiden kanssa.

NO FLEKSIBLE TOPPSEKSJONSDELER (PCF) for runde svømmebasseng
 MERK: Disse FLEKSIBLE SEKSJONSDELENE ER MENT FOR OVERDELEN PÅ RUNDE SVØMMEBASSENG. De monteres på toppen av fôret når dette har blitt festet over bassengveggplaten, og trenger ikke å føyes sammen. De plasseres én etter én, og når omkretsen er fullført blir den overflødige lengden skjært av. Plasser hvert PU-stykke over toppseksjonsdelene; de må være på linje med de som ligger i den nedre delen.

SE FLEXIBLA DELAR I ÖVRE SEKTIONEN (PCF) för runda pooler
 OBS! Dessa FLEXIBLA SEKTIONSDELAR ÄR AVSEDDA FÖR ÖVERDELEN av RUNDA POOLER. De fästs ovanpå insatsen, när den har fästs över väggplattan och behöver inte fästas i varandra. De placeras, den ena efter den andra, och när omkretsen är fylld skärs den extra biten av. Placera varje PU-del ovanpå de övre sektionsdelarna, de måste ligga i linje med dem som är placerade i nedre delen.

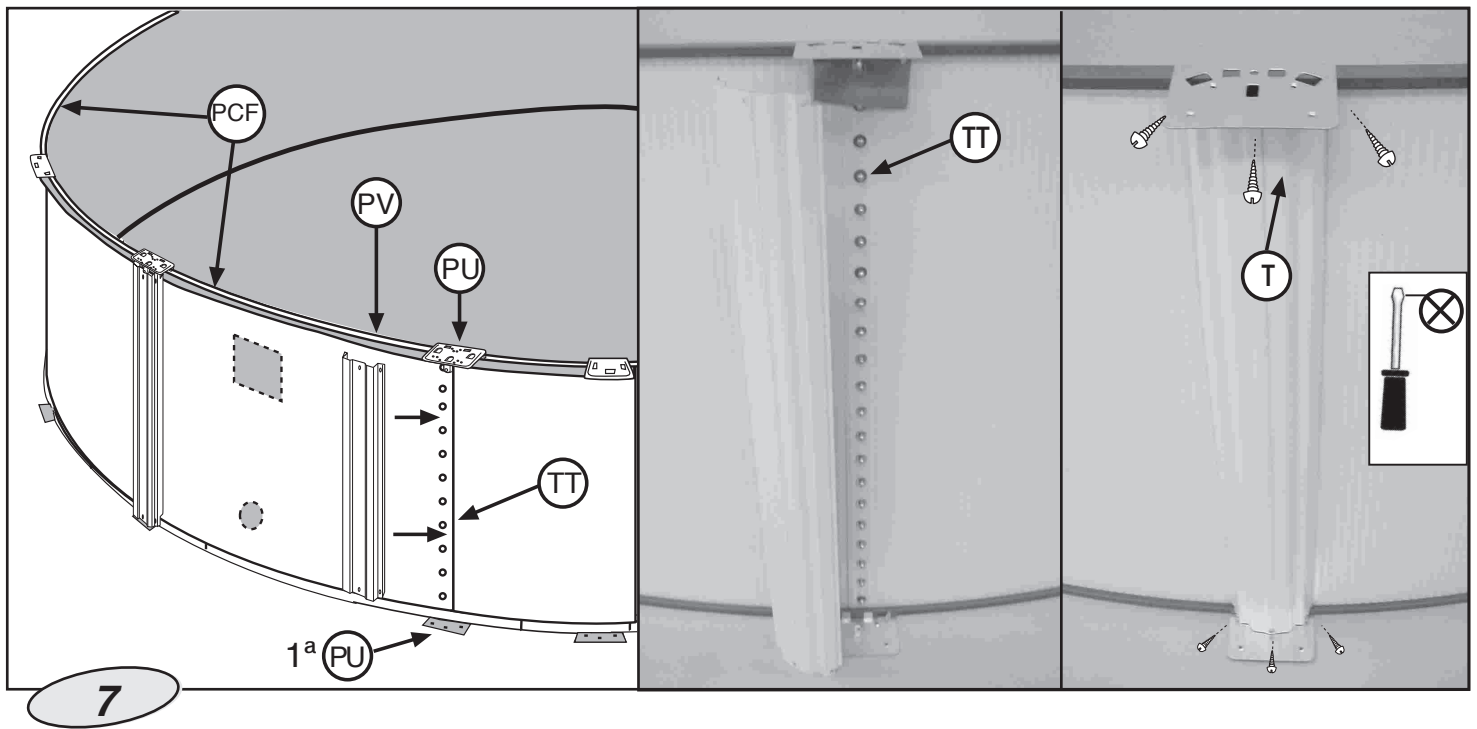

- EN FITTING AND ATTACHING THE UPRIGHT SUPPORTS (PV) TO THE WALL PLATING:**
 With reference to the plating closure, place the first superior and inferior joining-pieces PU in that point (To plug all closure screws TT). Use a trim piece to calculate the distance between the joining pieces PU. Attach an upright support (PV) to the first bottom joining piece by the central screw T. Then attach it in the same way to the top joining piece. Next, fit the rest of the screws T (3 + 3 per support). Proceed in this way until all the upright supports are attached at top and bottom.
NOTE: Upright supports should be perfectly vertical all around the pool (take the wall plate ribbing as a reference).

- DK TILPASNING OG PÅSÆTNING AF DE OPRETSTÅENDE STØTTER (PV) TIL VÆGKLÆDNINGEN.**
 KOMMENTAR: Under installationen skal du sørge for, at de 4 huller i de lodrette profiler (PV) sidder i den øverste del. Find lukningen af pladeklædningen, og anbring de første øverste og indvendige samlestykker PU det sted (for at dække alle lukningsskruer TT). Brug en kant til at beregne afstanden mellem samlestykkerne PU. Påsæt en opretstående støtte (PV) til det første bundsamleestykke med centralskruen T. Påsæt den herefter på samme måde til det øverste samleestykke. Herefter monteres resten af skruerne T (3 + 3 pr. støtte). Fortsæt på denne måde, indtil alle de opretstående støtter sidder fast øverst og nederst.
BEMÆRK: De opretstående støtter skal være fuldstændig lodrette hele vejen rundt om poolen (brug vægpladestriberne som reference).

- FI PYSTYTUKIEN (PV) ASETTAMINEN JA KIINNITTÄMINEN SEINÄLEVYYN:**
 HUOMIO: Varmista asennuksen aikana, että pystysuorien tukien (PV) neljä reikää ovat yläosassa. Laita ensimmäinen ylä- ja alaosan liitokappale (PU) seinälevyn yhtymäkohtaan (jotta ne peittävät ruuvit TT). Laske liitokappaleiden (PU) välinen etäisyys reunuskappaleen avulla. Kiinnitä pystytuki (PV) ensimmäiseen alaosan liitokappaleeseen ruuvilla (T). Kiinnitä se sen jälkeen samalla tavoin yläosan liitokappaleeseen. Seuraavaksi kiinnitä loput ruuveista (T) (3 + 3 tukea kohti). Jatka tällä tavoin, kunnes kaikki pystytuet on kiinnitetty ylä- ja alaosassa.
HUOMAA: Pystytukien tulisi olla täysin pystysuorassa ympäri allasta (käytä seinälevyn kaaria apuna).

- NO TILPASS OG FEST DE STÅENDE STØTTENE (PV) TIL VEGGPLATENE:**
 KOMMENTAR: Under monteringen må du passe på at de fire hullene i de vertikale profilene (PV) sitter i den øvre delen. Med henvisning til platelukkingen, plasser de første, øvre og nedre sammenføyningsstykkene PU i det punktet (for å koble inn alle lukkeskruer TT). Bruk et trimmestykke til å beregne avstanden mellom sammenføyningsstykkene PU. Fest den stående støtten (PV) til den første bunnen ved å sette sammen stykket ved den sentrale skruen T. Fest det deretter på samme måte til toppen av sammenføyningsstykket. Skru deretter inn resten av skruene T (3 + 3 per støtte). Fortsett på denne måten helt til alle ståstøtter er festet på toppen og bunnen.
MERK: Ståstøttene skal være helt vertikale rundt bassenget (bruk veggplateribbene som referanse).

- SE PLACERA OCH FÅSTA DE UPPRÄTTSTÅENDE STÖDEN (PV) I VÄGGPLATTAN:**
 KOMMENTAR: Under installationen, säkerställ att de 4 hålen i de lodräta profilerna (PV) är placerade i övre delen. Placera den första fogdelen PU för över- och underdel vid sammanfogningen av plattorna (för att plugga alla fästskruvar TT). Använd en passbit för att beräkna avståndet mellan fogdelarna PU. Fäst ett lodrätt stöd (PV) i den första bottenfogbiten med hjälp av mittskruven T. Fäst den sedan på samma sätt i den övre fogdelen. Fäst sedan de övriga skruvarna T (3 + 3 per stöd). Fortsätt på samma sätt tills alla lodräta stöd är fästa högst upp och längst ner.
OBS! Lodräta stöd måste vara perfekt lodräta hela vägen runt poolen (använd väggplattornas räfflor som referens).

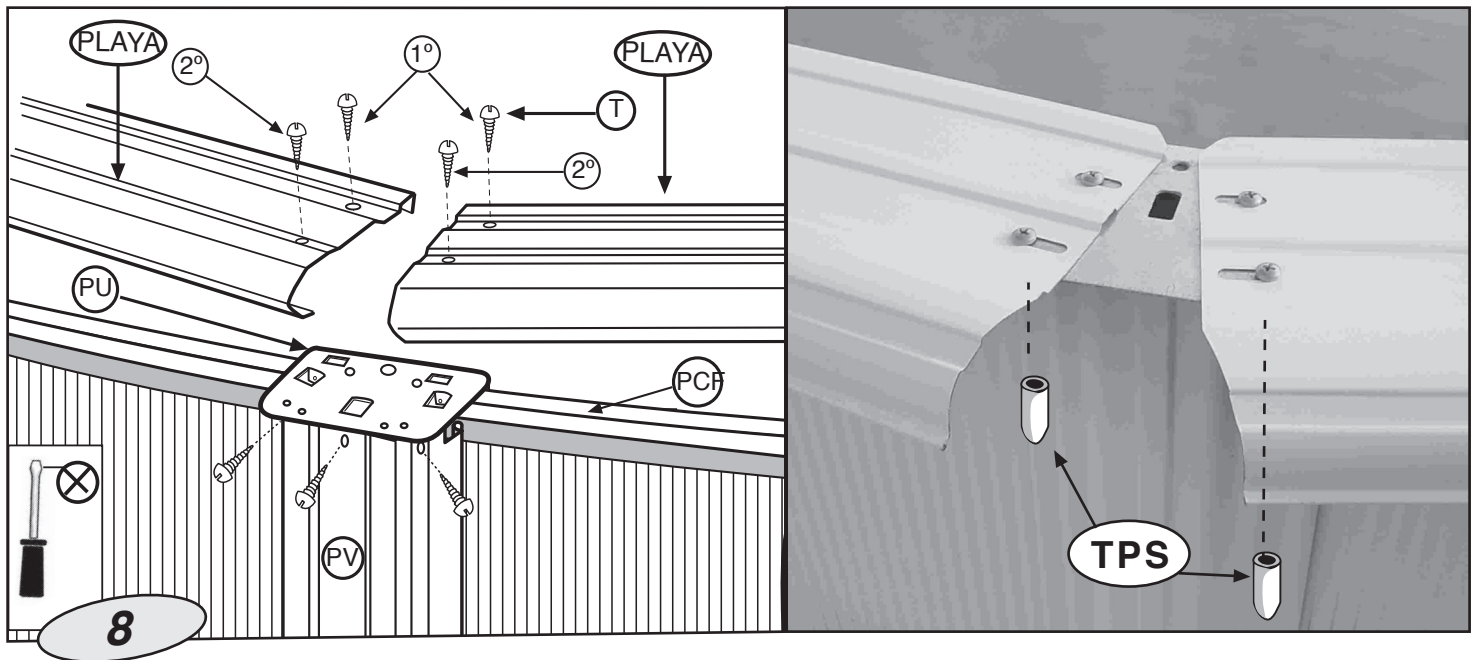

EN

INSTALLING THE TRIM PIECES (PLAYAS):

TAKE CARE THAT THE TRIM PIECES DO NOT FALL INTO THE POOL DURING FITTING, AS THEY MAY DAMAGE THE LINER. Fit each trim piece supported on two consecutive PU pieces with the rounded part outwards. Each trim piece has four holes (two inside and two outside) for fixing to the union pieces. START FIXING EACH TRIM PIECE TO THE PU PIECES, BUT ONLY PLACE THE INSIDE SCREWS (1) ON EACH SIDE (and do not tighten down, so that there is some flexibility between them). When all the trim pieces have been placed, CHECK AGAIN THAT THE VERTICAL SECTIONS ARE PROPERLY VERTICAL. IF NOT, CORRECT THEIR POSITION. NEXT, PLACE THE OUTSIDE SCREWS (2) AND FASTEN DOWN ALL THE SCREWS IN THE STRUCTURE. **Put the flexible joint protectors of security (TPS) on the screws (for protection) once all the brinks (PLAYAS) have been screwed.** **WARNING:** Do not climb onto, walk or sit on, jump or dive off the PLAYA finishing pieces. Fill the pool to a depth of 2 cm of water and extend the liner to eliminate all wrinkles. If the water does not lie evenly over the whole of the pool bottom, the ground is not level enough. Remove the liner and level the ground.

DK

SÅDAN MONTERES KANTERNE (PLAYAS):

VÆR OMHYGGELIG MED, AT KANTERNE IKKE FALDER NED I POOLEN UNDER MONTERINGEN, DA DET SKAL BESKADIGE MEMBRANEN. Monter hver kant, således at det støtter på to på hinanden følgende PU-stykker med den runde del vendt udad. Hver kant har fire huller (to indvendigt og to udvendigt) til montering. BEGYND AT FASTGØRE HVER KANT TIL PU-STYKKERNE, MEN ANBRING KUN DE INDVENDIGE SKRUE (1) PÅ HVER SIDE (og stram dem ikke, så der stadig er fleksibilitet). Når alle kanterne er anbragt, UNDERSØGER DU IGEN, AT DE LODRETTE SEKTIONER ER FULDSTÆNDIG LODRETTE. HVIS IKKE DET ER TILFÆLDET, RETTES DERES POSITION. HEREFTER ANBRINGES DE UDVENDIGE SKRUE (2), OG ALLE SKRUE I STRUKTUREN FASTGØRES.

Anbring de fleksible samlingsbeskyttelsesdele (TPS) på skrueerne (til beskyttelse), når alle kanter (PLAYAS) er skrue fast.

ADVARSEL: Man må ikke klatre op, gå eller sidde på, hoppe eller dykke fra PLAYA-kanten. Fyld poolen med vand til en dybde på 2 cm, og træk i membranen for at fjerne folder. Hvis vandet ikke ligger jævnt fordelt over hele poolens bund, er jorden ikke plan nok. Fjern membranen, og planér jorden.

FI

REUNUSKAPPALEIDEN (PLAYAS) ASENTAMINEN:

HUOLEHDI SIITÄ, ETTÄ REUNUSKAPPALEET EIVÄT PUTOA ALTAASEEN KIINNITYKSEN AIKANA, SILLÄ NE SAATTAVAT VAURIOITTA MUOVIA. Kiinnitä jokainen reunuskappale, tuettuna kahdella peräkkäisellä liitoskappaleella, pyöreä puoli ulospäin. Jokaisessa reunuskappaleessa on neljä reikää (kaksi sisäpuolella ja kaksi ulkopuolella) liitoskappaleisiin kiinnittämistä varten. ALOITA REUNUSKAPPALEIDEN KIINNITTÄMINEN LIITOSKAPPALEISIIN, MUTTA LAITA VAIN SISÄPUOLEN RUUVIT (1) KUMMALLEKIN PUOLELLE (älä kiristä niitä, jotta väliin jää taipuisuutta). Kun kaikki reunuskappaleet on asetettu paikoilleen, VARMISTA UUELLEEN, ETTÄ PYSTYSUORAT OSIOT OVAT TÄYSIN PYSTYSUORASSA. JOS EIVÄT, KORJAA NIIDEN ASENTO. SEURAAVAKSI LAITA ULKOPUOLEN RUUVIT (2) JA KIRISTÄ KAIKKI RAKENTEEN RUUVIT.

Laita taipuisat liitoskohtien suojat (TPS) ruuvien päälle (suojaamaan niitä), kun kaikki reunukset (PLAYAS) on ruuvattu kiinni.

VAROITUS: Älä kiipeile, kävele, istu, hypää tai sukella PLAYA-peitekappaleiden päältä. Laske altaaseen 2 cm vettä, ja venytä muovia, jotta kaikki rypyt siliävät. Jos vesi ei ole tasaisesti altaan pohjalla, maaperä ei ole tarpeeksi tasainen. Poista muovi ja tasoita maaperä.

NO

SLIK MONTERER DU TRIMMEDELENE (PLAYAS):

PASS PÅ AT TRIMMEDELENE IKKE FALLER NED I BASSENGET MENS DU MONTERER, FORDI DETTE KAN SKADE FØRET. Monter trimmedelene støttet på to etterfølgende PU-stykker med den avrundede delen vendt utover. Hver enkelt trimmedel har fire hull (to innvendige og to utvendige) for å kunne festes til sammenføyingsstykkene. FEST TRIMMEDELENE TIL PU-DELENE, MEN SKRU KUN FAST DE INNVENDIGE SKRUE (1) PÅ HVER SIDE (og ikke stram dem helt til, slik at det er litt bevegelsesrom mellom dem). Når du har festet på plass alle trimmedelene, SJEKK PÅ NYTT AT DE VERTIKALE SEKSJONENE ER HELT VERTIKALE. HVIS IKKE, MÅ DU RETTE DEM OPP. PLASSER DERETTER DE UTVENDIGE SKRUE (2) OG STRAM TIL ALLE SKRUE I STRUKTUREN.

Fest de fleksible leddbeskytterne (TPS) på skrueene (for beskyttelse) når alle brinker (PLAYAS) har blitt skrue fast.

ADVARSEL: Ikke klatre opp på, gå eller sitt på, hopp eller dykk fra PLAYA-delene. Fyll bassenget til en dybde på 2 cm vann og strekk ut føret for å fjerne alle rynker. Hvis vannet ikke ligger jevnt over hele bassenget, er ikke bakken jevn nok. Ta vekk føret og jevn ut bakken.

SE

INSTALLERA PASSBITARNA (PLAYAS):

VAR NOGA MED ATT PASSBITARNA INTE FALLER NER I POOLEN NÄR DE FÄSTS, EFTERSOM DE KAN SKADA INSATSEN. Fäst varje passbit stödd på två PU-delar efter varandra, med den rundade delen utåt. Varje passbit har fyra hål (två på insidan och två på utsidan) för att fästa i fogbitarna. BÖRJA FÄSTA VARJE PASSBIT I PU-DELARNA, MEN PLACERA BARA INSIDESSKRUVARNA (1) PÅ VARJE SIDA (och dra inte åt dem, för att bevara litet flexibilitet mellan dem). När alla passbitar placerats ut, KONTROLLERA ÄN EN GÅNG ATT DE LODRÄTA SEKTIONERNA VERKLIGEN ÄR LODRÄTA. OM INTE, RÄTTA TILL DEM. PLACERA SEDAN UTSIDESSKRUVARNA (2) OCH FÄST OCH DRÅ ÄT ALLA SKRUVARNA I KONSTRUKTIONEN.

Sätt de flexibla säkerhetsfogskydden (TPS) på skruvarna (som skydd) när alla kanter (PLAYAS) har skruvats åt.

VARNING: Klättra inte upp på, gå eller sitt på, dyk eller hoppa från PLAYA-avslutningsdelarna. Fyll poolen till ett djup av 2 cm med vatten och sträck insatsen för att bota alla rynkor. Om vattnet inte ligger jämnt över hela poolens botten är marken inte tillräckligt plan. Ta bort insatsen och jämna till marken.

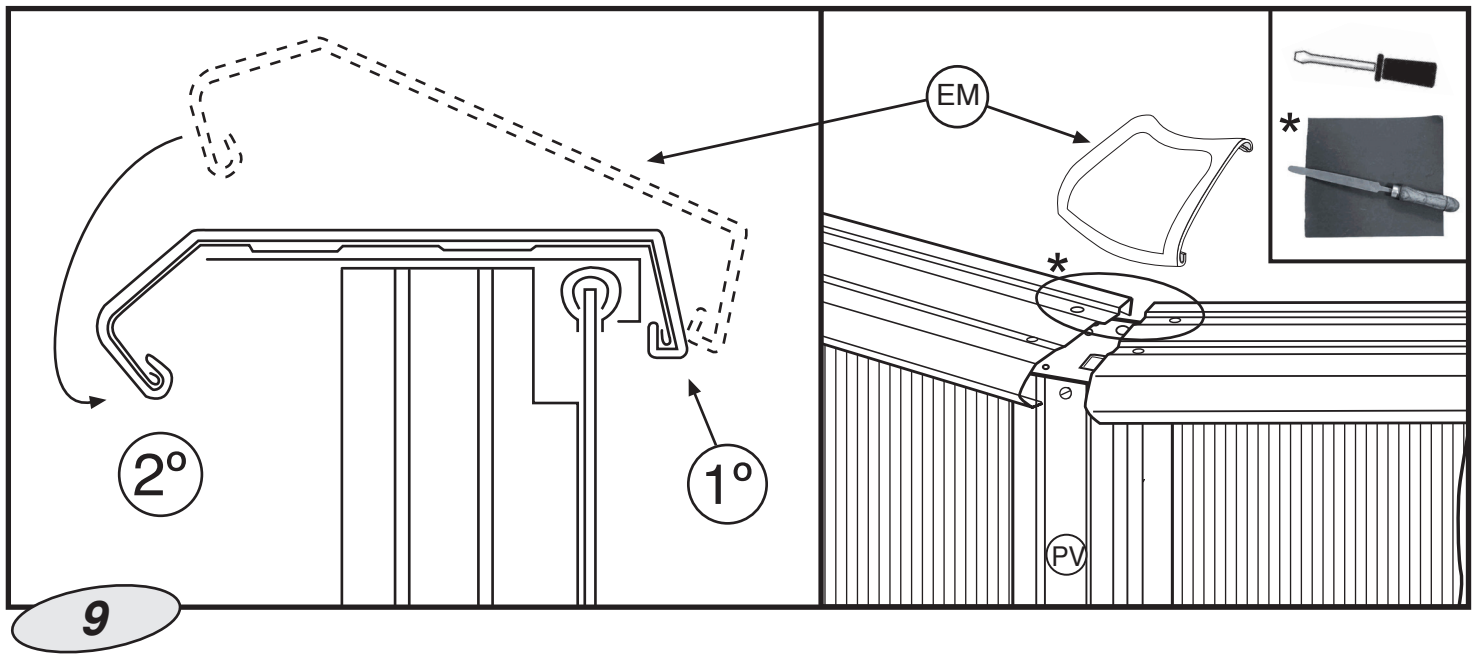

EN

*** IMPORTANT! BEFORE ASSEMBLY, DEBURRING, USING A FILE AND SANDPAPER, THE ENDS OF EACH EDGE. PLACING THE FLEXIBLE JOINT PROTECTORS (EM):** The flexible joint protectors are fitted to the joints between the trim pieces. To fix them, start by fixing the back part (inside the pool) to the trim piece and with the aid of a screwdriver lever the front ribs over until they fit to the trim piece.

DK

*** VIGTIGT! FØR SAMLING, AFFRÆSES ENDERNE PÅ HVER KANT MED EN FIL OG SANDPAPIR. SÅDAN ANBRINGES DE FLEKSIBLE SAMLINGSBESKYTTELSESEDELE (EM):** De fleksible samlingsbeskyttelsesdele monteres på samlingerne mellem kanterne.

Start med at sætte den bagerste del på (indvendigt i poolen) kanten, og ved hjælp af en skruetrækker hæves frontribberne over, indtil de passer til kanten.

FI

*** TÄRKEÄÄ! ENNEN KOKOONPANOJA POISTA REUNOJEN EPÄTASAISUUDET VIILALLA JA HIEKKAPAPERILLA. JOUSTAVIEN LIITOSKOHTIEN SUOJUSTEN (EM) ASENTAMINEN:** Joustavat liitoskohtien suojuukset kiinnitetään reunuskappaleiden välisiin liitoksiin.

Aloita niiden kiinnittäminen (altaan sisällä oleva) takaosa reunuskappaleeseen ja taivuta ruuvitaltan avulla etukielekettä, kunnes ne sopivat reunuskappaleeseen.

NO

*** VIKTIG! FØR DU MONTERER MÅ DU BRUKE EN FIL OG SANDPAPIR FOR Å AVGRADERE ENDENE PÅ HVER KANT. SLIK Plasserer du de fleksible leddbeskytterne (EM):** De fleksible leddbeskytterne monteres på sammenføyningene mellom trimmedelene.

For å feste dem må du først feste den bakre delen (inne i bassenget) til trimmedelen, og ved hjelp av en skrutrekker jekke ribbene over til de passer til trimmedelen.

SE

*** VIKTIGT! FÖRE SAMMANSÄTTNINGEN: FASA AV KANTEN AV ALLA ÄNDAR OCH KANTER MED HJÄLP AV FIL OCH SANDPAPPER. PLACERA UT DE FLEXIBLA SKARVSKYDDEN (EM):** De flexibla skarvskydden fästs på skarvarna mellan passbitarna.

För att fästa dem, börja med att fästa baksidan (inuti poolen) mot passbiten och, med hjälp av en skruvmejsel, lyft de främre räfflorna så att de passar mot passbiten.

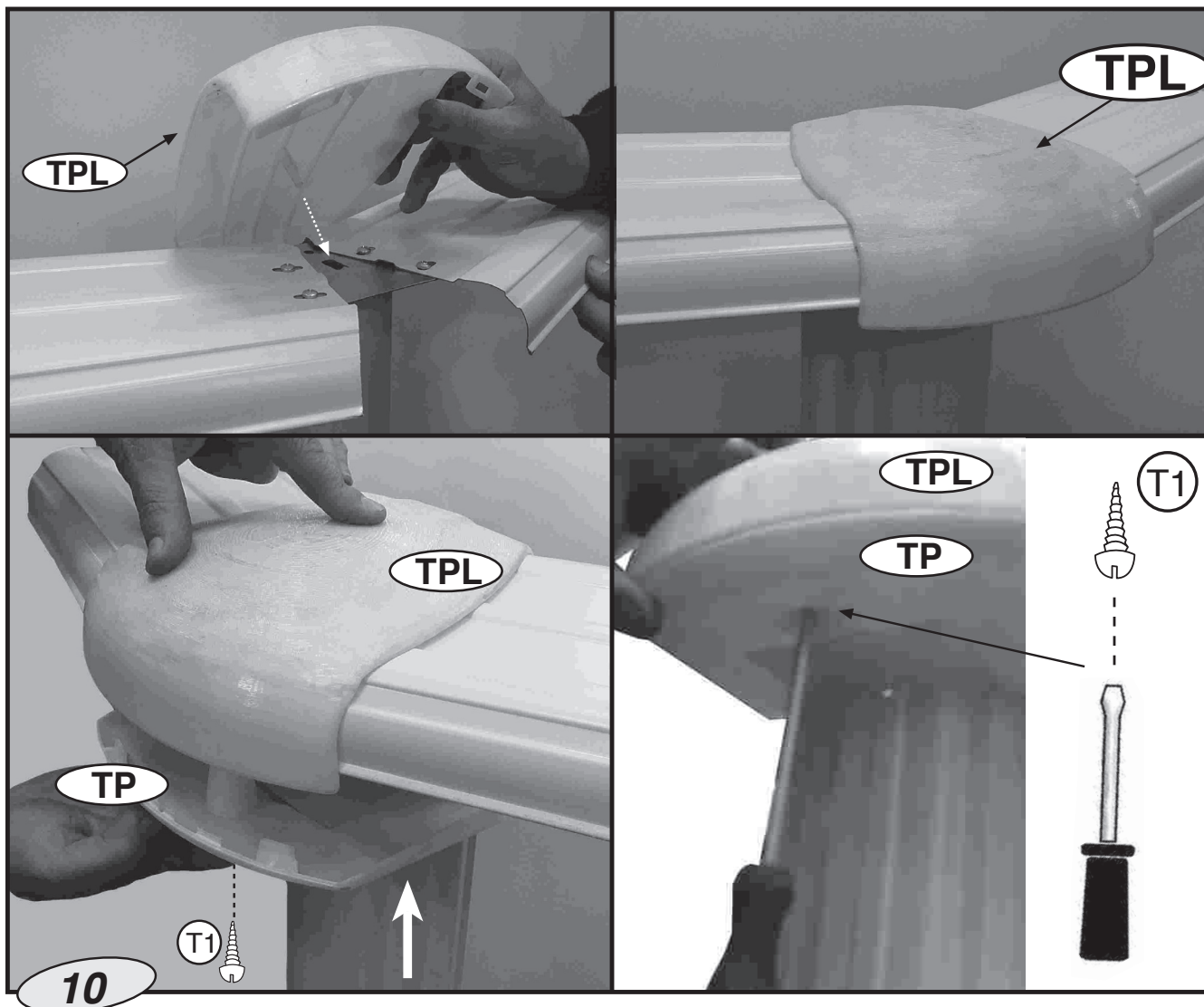

EN **JOINT PROTECTORS: TPL and TP.** These pieces are to be fitted joining and protecting the trim pieces. Joint protectors are made up of 2 elements: Strim Piece protector (TPL) and Vertical Section protector (TP). First, the back side of TPL has to be fixed to the back side of the 2 strim pieces. Then, it has to be tightened to the front side of the pool, fixing the TPL verge to the PU1 hole. Now, fix TP to TPL by the lower side using a screw T1 to join them. This process is to be repeated for all the joint protectors.

DK **SAMLINGSBESKYTTELSESEDELE: TPL og TP.** Disse dele skal monteres, så de samler og beskytter kanterne. Samlingsbeskyttelsesdelene består af 2 elementer: Kantstykkebeskyttelse (TPL) og lodret sektionbeskyttelse (TP). Først monteres bagsiden af TPL på bagsiden af de to kantstykkebeskyttelsesdele. Herefter skal det spændes til poolens forside, således at TPL-udhænget fastgøres til PU1-hullet. Herefter monteres TP på TPL med den underste side ved hjælp af en skrue T1, der samler dem. Denne proces skal gentages for alle samlingsbeskyttelsesdelene.

FI **LIITOSKOHTIEN SUOJUKSET: TPL ja TP.** TPL + TP täytyy kiinnittää reunuskappaleiden liitoskohtiin. Liitoskohtien suojukset koostuvat 2 osasta etuosan suojus (TPL) ja takaosan suojus (TP). Aloita kiinnittämällä pyöreä takaosa (TPL) (altaan sisäpuolelle) kahteen reunuskappaleeseen. Kiristä se altaan etupuolelle kiinnittämällä TPL reunus PU1 reikään. Kiinnitä sitten TP TPL:ään alareunastaan ruuvien T1 avulla. Toista tämä prosessi kaikissa altaan reunuskappaleiden liitoskohdissa.

NO **LEDDBESKYTTERE: TPL og TP.** Disse delene skal festes for å føye sammen og beskytte trimmedelene. Leddbeskytterne er sammensatt av to elementer: Klimprebeskytter (TPL) og vertikal seksjonsbeskytter (TP). Først må baksiden av TPL festes til baksiden av de to klimprestykkene. Videre må den strammes til forsiden av bassenget, ved å feste TPL-randen til PU1-hullet. Fest deretter TP til TPL ved nedsiden, ved bruk av en T1-skrue for å føye dem sammen. Gjenta denne prosessen for alle leddbесkytterne.

SE **SKARVSKYDD: TPL och TP.** Dessa delar ska fästas tillsammans och skydda passbitarna. Sammansatta skydd består av 2 delar: Klinkbitskydd (TPL) och skydd för lodrat sektion (TP). Först ska baksidan av (TPL) fästas mot baksidan av de 2 klinkbitarna. Sedan ska de spännas mot framsidan av poolen, och TPL-kanten ska fästas i PU1-hålet. Fäst sedan TP i TPL i undersidan, med en skruv T1 för att fästa ihop dem. Denna procedur upprepas sedan för alla de sammanfogade skydden.



EN FITTING THE SKIMMER AND RETURN VALVE
Follow the instructions for your filter system.

DK MONTERING AF FILTER OG RETURVENTIL
Følg instruktionerne til dit filtersystem.

FI PINTASUODATTIMEN JA POISTOVENTTIILIN ASENTAMINEN
Noudata suodatinjärjestelmän käyttöohjeita.

NO SLIK MONTERER DU SKUMMEREN OG TILBAKESLAGSVENTILEN
Følg instruksjonene for filtersystemet ditt.

SE FÄSTA SKIMMERN OCH RETURVENTILEN
Följ instruktionerna för ditt filtersystem.

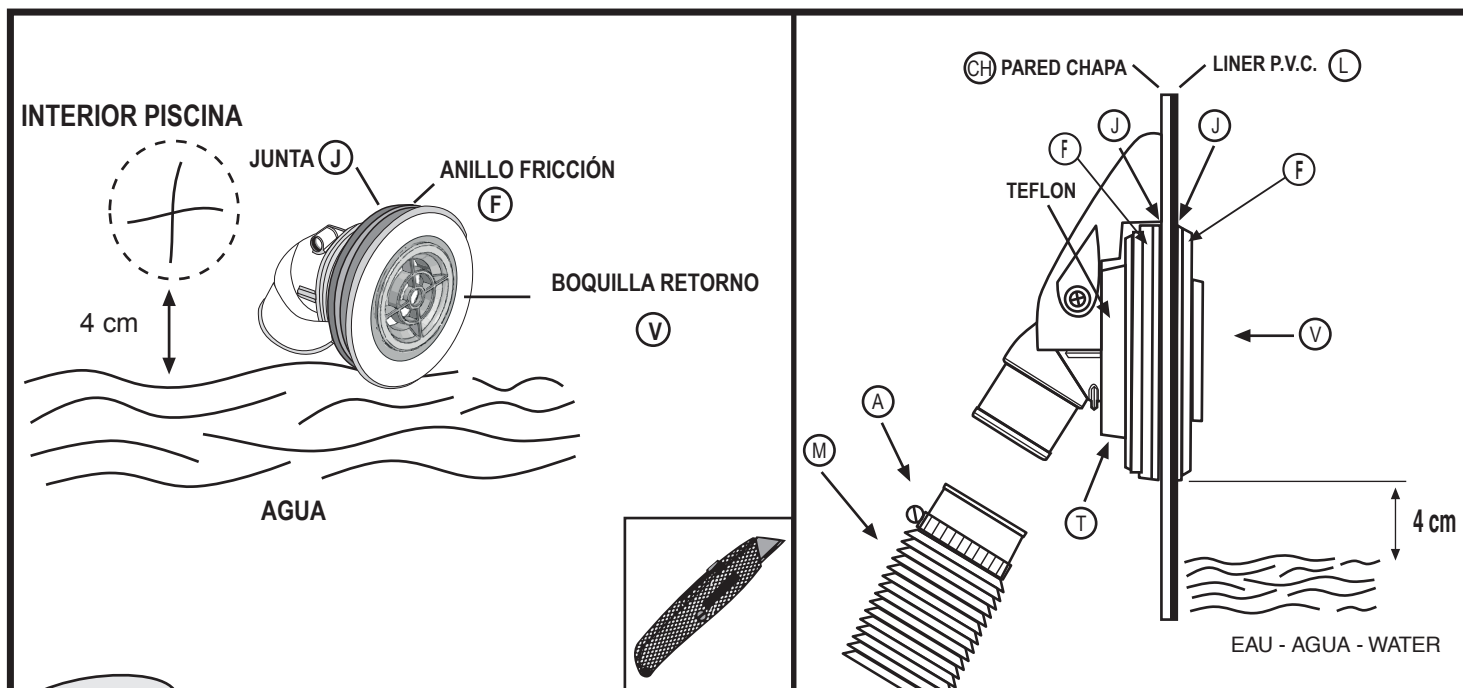

11

EN

FITTING THE RETURN VALVE (V): (IMPELLER NOZZLE: V)

This valve is located at the bottom of the pool wall, and water is returned to the pool through it after treatment in the treatment unit. Start pouring water into the pool through a garden hose, and stop 4 cm below the bottom of the valve hole (check the liner is clean before filling the pool). Mark the position of the hole on the liner with a felt pen and make a cross-shaped cut in the centre of the mark with a stanley knife or similar. Do not cut beyond the edge of the hole. Place inside the pool through the cut, with a seal (J) and a friction ring (F). Cut the protruding part of the liner. Fit the other seal (J) and the other friction ring (F) and tighten firmly with the nut (T). Insert the return hose (M) which goes from the outlet of the treatment unit to the return valve (V), and secure it with the clamp (A).

DK

MONTERING AF RETURVENTIL (V): (DYSE TIL SKOVLHJUL: V)

Denne ventil sidder nederst på poolvæggen, og vandet returneres til poolen gennem den, når det er blevet rensat i filtret. Begynd at hælde vand i poolen med en haveslange, og stop 4 cm fra bunden af ventilhullet (sørg for, at membranen er ren, før poolen fyldes). Markér hullets position på membranen med en sprittusch, og lav et kryds i midten af markeringen med en hobbykniv eller lignende.

Skær ikke udover kantens hul. Anbring i poolen gennem det afskårne hul med en forsegling (J) og en friktionsring (F).

Afskær membranen, hvor den stikker ud.

Monér den anden forsegling (J) og den anden friktionsring (F), og stram godt til med møtrikken (T).

Sæt returslangen (M), der går fra filtrets udløb, til returventilen (V), og fastgør den med et spændebånd (A).

FI

PALUUVENTTIILIN (V) ASENTAMINEN: (SUUTIN: V)

Tämä venttiili sijaitsee altaan seinän alaosassa. Vesi palaa altaaseen sen kautta käsittelyn jälkeen käsittely-yksikössä.

Aloita veden laskeminen altaaseen puutarhaletkulla ja lopeta 4 cm alle venttiilireiän alaosan (tarkista, että muovi on puhdas ennen altaan täyttämistä).

Merkitse reiän sijainti muovissa huopakynällä, ja tee merkin keskikohtaan ristinmuotoinen leikkaus mattoveitsellä tai sen tapaisella.

Älä leikkaa reiän reunojen ulkopuolelta. Laita venttiili altaan sisäpuolelle leikkauksen läpi tiivisteen (J) ja tiivistysrenkaan (F) avulla.

Leikkaa ylimääräinen osa muovista.

Kiinnitä toinen tiiviste (J) and toinen tiivistysrenkas (F) ja kiristä tiukasti mutterilla (T).

Sijoita paluuletku (M), joka kulkee käsittelykeskuksen poistoputkesta paluuventtiiliin (V), ja lukitse se kiristimellä (A).

NO

FEST TILBAKESLAGSVENTILEN (V): (PUMPEDYSE: V)

Denne ventilen sitter på bunnen av bassengveggen, og vannet føres tilbake til bassenget gjennom denne etter behandling i behandlingsenheten. Begynn med å helle vann inn i bassenget ved bruk av en hageslange, og stopp 4 cm under bunnen av ventilhullet (sjekk at føret er rent før du fyller bassenget). Marker posisjonen for hullet i føret med en filtpenn og lag et korsformet snitt i midten av merket med en tapetkniv eller lignende.

Ikke kutt ut over kanten av hullet. Plasser den inn i bassenget gjennom snittet, med en forsegling (J) og en friksjonsring (F).

Skjær av den utstikkende delen av føret.

Fest den andre forseglingen (J) og den andre friksjonsringen (F) og skru fast med mutteren (T).

Sett inn returslangen (M) som går fra utløpet av behandlingsenheten til tilbakeslagsventilen (V), og fest den med klemmen (A).

SE

FÄSTA RETURVENTILEN (V): (IMPELLER-MUNSTYCKE: V)

Denna ventil sitter i botten av ventilväggen och vattnet återförs till poolen genom den, efter behandling i behandlingsenheten.

Börja fylla vatten i poolen med en trädgårdsslang och sluta när nivån är 4 cm under nedre delen av ventilhålet (kontrollera att insatsen är ren innan du fyller poolen).

Markera läget för hålet på insatsen med en filtpenna och skär ett kryssformat hål mitt i markeringen med en morakniv eller liknande.

Skär inte utanför hålets kant.

Placera inuti poolen genom det skurna hålet, med en tätning (J) och en friktionsring (F). Skär bort den utstickande delen av insatsen.

Fäst den andra tätningen (J) och den andra friktionsringen (F) och dra åt ordentligt med muttern (T).

För in återförslagslangen (M) som går från utloppet på behandlingsenheten till återförslagsventilen (V) och säkra med klämman (A).

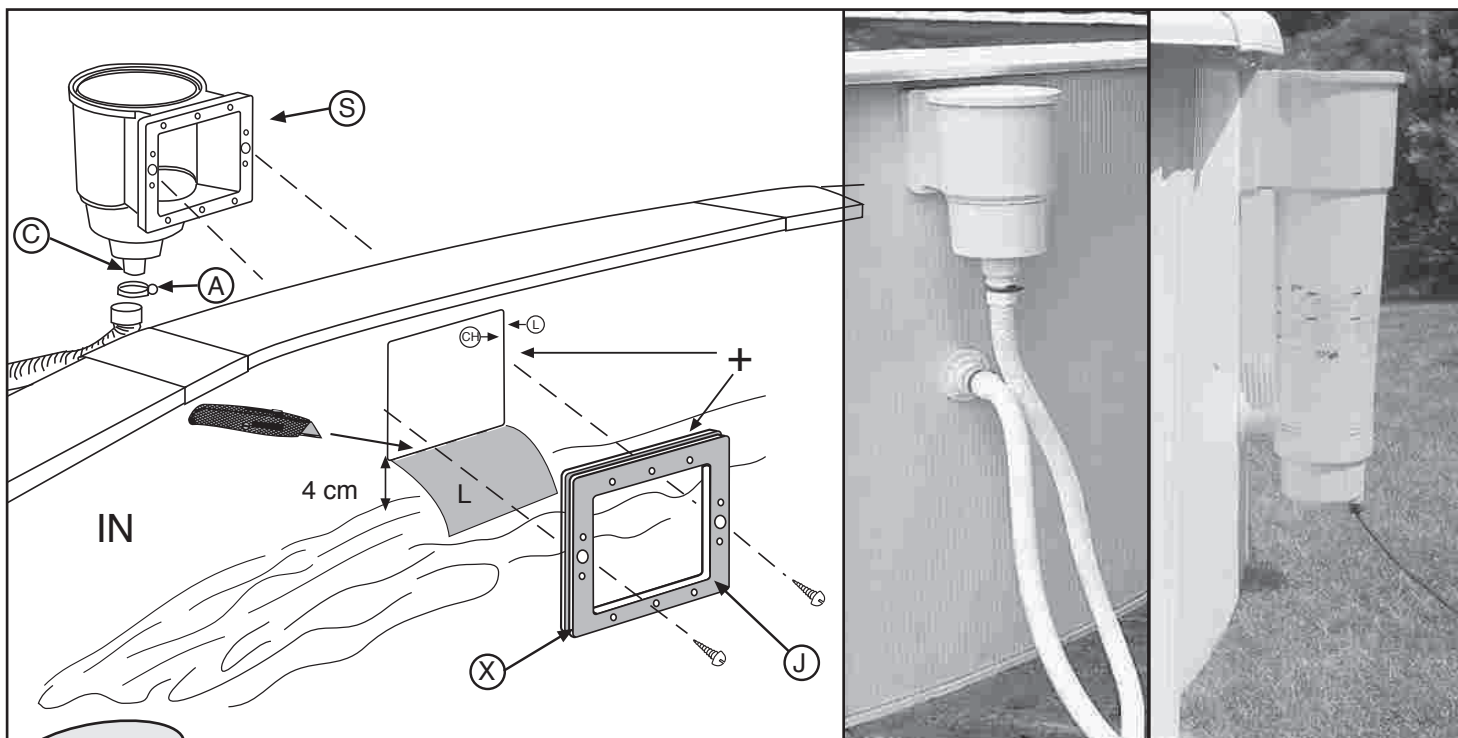

12

EN ATTACHING THE SKIMMER BODY (S) TO THE OUTSIDE OF THE POOL:

Fill the pool with water until the level is 4 cm from the bottom of the perforation for the skimmer. Using a Stanley knife, cut the liner (L) inside the pool opposite the perforation. Locate the double seal (J) so that the wall plate and liner are within the groove (X) made for this purpose and fit the two shorter screws into the larger centre holes from the inside of the pool through the double seal and the liner. Screw them into the center holes on the skimmer (S). Cover the connecting bushing (C) and the water treatment unit inlet with Teflon. Screw the connecting bushing (C) tightly to the skimmer, connect one end of the hose to the skimmer connecting bushing (C) using a clamp (A), and fit the other end to the treatment unit inlet. Clamp this end also. **NB.**- Fit Teflon on all water hose connection threads to ensure leak-tightness.

DK PÅSÆTNING AF FILTERENHED (S) PÅ POOLEN UDVENDIGT:

Fyld poolen med vand, indtil 4 cm fra bunden af filterets perforering. Brug en hobbykniv, og skær membranen (L) indvendigt i poolen over for perforeringen. Find dobbeltforseglingen (J), således at vægpladen og membranen sidder i rillen (X), som er lavet til dette formål, og monter de to korte skruer i de større midterhuller indefra poolen gennem dobbeltforseglingen og membranen. Skru dem ind i midterhullerne på filteret (S). Dæk forbindelsesbøsningen (C) og vandbehandlingsenhedens indløb med Teflon. Skru forbindelsesbøsningen (C) stramt på filteret, forbind den ene ende af slangen til filterets forbindelsesbøsning (C) med en klemmering (A), og monter den anden ende til behandlingsenhedens indløb. Anvend også en klemmering her. **OBS** - Put Teflon på alle vandslangens forbindelsesgevind for at forebygge lækage.

FI PINTASUODATTIMEN (S) KIINNITTÄMINEN ALTAAN ULKOPUOLELLE:

Täytä allas vedellä, kunnes pinta on 4 cm pintasuodattimen lävistyskohdan alaosasta. Käytä mattoveistä ja leikkaa allasmuovia (L) altaan sisäpuolella lävistyskohdan kohdalta. Määritä kaksinkertaisen tiivisteiden (J) paikka, niin että seinälevy ja muovi ovat tätä tarkoitusta varten tehdyin uurteen (X) sisällä ja laita kaksi lyhempää ruuvia suurempiin keskireikiin altaan sisäpuolelta kaksinkertaisen tiivisteiden ja muovin läpi. Ruuvaa ne pintasuodattimen (S) keskikohdan reikiin. Peitä holkki (C) ja käsittely-yksikön tuloaukko teflonilla. Ruuvaa holkki (C) tiukasti pintasuodattimeen, liitä letkun toinen pää pintasuodattimen holkkiin (C) käyttäen kiristintä (A), ja kiinnitä toinen pää käsittely-yksikön tuloaukkoon. Kiinnitä myös tämä pää. **HUOM.** Laita teflonia kaikkiin vesiletkun kierteisiin, jotta liitoskohdat ovat tiiviit.

NO SLIK FESTER DU SKUMMINGSENHETEN (S) TIL UTSIDEN AV BASSENGET:

Fyll bassenget med vann inntil nivået er 4 cm fra bunnen av perforasjonen for skummeren. Kutt fôret (L) i bassenget i motsatt retning perforeringen ved bruk av en Stanley-kniv. Lokaliser dobbeltforseglingen (J), slik at veggplaten og fôret ligger innenfor sporet (X) som er laget for dette, og skru inn de to korte skruene i de store hullene på midten, fra innsiden av bassenget gjennom den doble forseglingen og fôret. Skru dem inn i de midtre hullene på skummeren (S). Dekk til koplingsbøsningen (C) og innløpet for vannbehandlingsenheten med teflon. Skru koplingsbøsningen (C) godt inn i skummeren, koble den ene enden av slangen til skummeren ved å koble til koplingsbøsningen (C) ved bruk av en klemme (A), og monter den andre enden til innløpet av behandlingsenheten. Sett også en klemme på denne enden. **NB.** - Ha teflon på alle vannslangetilkoblingstråder for å sikre lekkasjetetthet.

SE *FÄSTA SKIMMERKROPPEN (S) PÅ UTSIDAN AV POOLEN:

Fyll poolen med vatten tills nivån är 4 cm från nedersta delen av det utskurna hålet för skimmern. Skär insatsen (L) med en morakniv inuti poolen, mitt emot hålet. Leta reda på dubbeltätningen (J) så att väggplattan och insatsen ligger inom den urgröpning (X) som gjorts för detta ändamål och fäst de två kortare skruvarna i de större mitthålen från insidan av poolen genom den dubbla tätningen och insatsen. Skruva i dem i mitthålen på skimmern (S). Täck anslutningsbussningen (C) och inloppet till vattenbehandlingsenheten med Teflon. Skruva fast anslutningsbussningen (C) hårt i skimmern, anslut ena änden av slangen till skimmeranslutningsbussningen (C) med en klämma (A) och fäst den andra änden i inloppet till behandlingsenheten. Sätt klämma på den sidan också. **Obs!** - Lägg Teflon på alla anslutningsgångar för vattenslangen för att de inte ska läcka.

EN

FITTING THE SKIMMER FRAME (M):

Ensure that all holes are lined up properly (seal to wall plate perforation to skimmer). Screw 10 remaining screws loosely through the frame to check that the fit is correct. Then tighten the screws a little more one by one in the order indicated. Finally, tighten them fully in the same order. **FINAL DETAILS:** Clip the trim cover over the skimmer frame (Z). Put the gate (K) into the skimmer mouth and clip it in place by pressing the two ends. Fit the basket (O) inside the skimmer and finally fit the skimmer body cover (TS). **FINISH FILLING THE POOL TO HALF WAY UP THE SKIMMER MOUTH TO ENSURE THAT THE WATER ENTERS THE SKIMMERS.**

DK

MONTERING AF FILTERRAMME (M):

Sørg for, at alle huller er justeret korrekt (forsegling til vægplade perforering til filter). Skru de resterende 10 skruer løst gennem rammen for at sikre, at det hele passer. Stram herefter skruerne lidt mere én for én i den angivne rækkefølge. Til sidst strammes de helt i samme rækkefølge.

SLUTDETALJER: Klip trimhylsteret over filterrammen (Z). Sæt elementet (K) i filtermunden, og klik det på plads ved at presse på de to ender. Anbring kurven (O) i filteret, og monter herefter filterenhedens dæksel (TS). **BLIV FÆRDIG MED AT FYLDE POOLEN HALVVEJS OP TIL FILTERMUNDEN FOR AT SIKRE, AT VANDET FLYDER IND I FILTERET.**

FI

PINTASUODATTIMEN KEHIKON (M) KIINNITTÄMINEN:

Varmista, että kaikki reiät ovat toisiaan vasten (tiiviste seinälevyyden, lävistyskohta pintasuodattimeen). Ruuvaa 10 jäljelle jäänyttä ruuvia löysästi kehiikon läpi varmistaaksesi, että kehiikko on oikealla kohdalla. Sen jälkeen, kiristä ruuveja yksitellen vähän kerrallaan määrättyssä järjestyksessä. Lopuksi, kiristä ne kokonaan samassa järjestyksessä.

LOPULLISET YKSITYSKOHDAT: Taita reunus pintasuodattimen kehiikon (Z) yli. Laita portti (K) pintasuodattimen suuaukkoon ja napsauta se paikalleen painamalla reunoista. Kiinnitä kori (O) pintasuodattimen sisäpuolelle ja lopuksi kiinnitä pintasuodattimen päällyys (TS).

LOPUKSI TÄYTÄ ALLAS VEDELLÄ PINTASUODATTIMEN PUOLIVÄLIIN SAAKKA. NÄIN VARMISTAT, ETTÄ VETTÄ PÄÄSEE PINTASUODATTIMEEN.

NO

FEST PÅ SKUMMINGSRAMMEN (M):

Sikre at alle hull er stilt opp riktig (forsegling til veggplateperforasjon til skummer). Skru inn de 10 gjenværende skruene gjennom rammen (uten å stramme til) for å sikre at passformen er riktig. Stram deretter til skruene litt mer, én etter én, i den angitte rekkefølgen. Stram dem til slutt helt inn i samme rekkefølge. **SISTE DETALJER:** Klipp trimmedekselet over skummingsramme (Z). Sett porten (K) inn i skummingsmunnen og fest den på plass ved å trykke inn de to endene. Fest kurven (O) inne i skummeren og sett til slutt på dekselet (TS).

FYLL BASSENGET HALVT OPP TIL SKUMMINGSMUNNEN FOR Å SIKRE AT VANN GÅR INN I SKUMMERNE.

SE

FÄSTA SKIMMERRAMEN (M):

Säkerställ att alla hål är ordentligt i linje (tätning till hål i väggplattan till skimmern). Skruva 10 återstående skruvar löst genom ramen, för att kontrollera att de passar korrekt. Dra sedan åt skruvarna litet mer, en efter en, i den ordning som visas. Slutligen, dra åt dem helt i samma ordning.

AVSLUTANDE DETALJER: Snäpp på trimtacket över skimmerramen (Z). Sätt gallret (K) i skimmermunnen och fäst det genom att trycka på båda ändarna tills det snäpper på plats. Fäst korgen (O) på insidan av skimmern och fäst till slut skimmerkroppens hölje (TS).

FYLL POOLEN HALVVÄGS UPP I SKIMMERMUNNEN FÖR ATT SÄKERSTÄLLA ATT VATTNET KOMMER IN I SKIMRARNÄ.

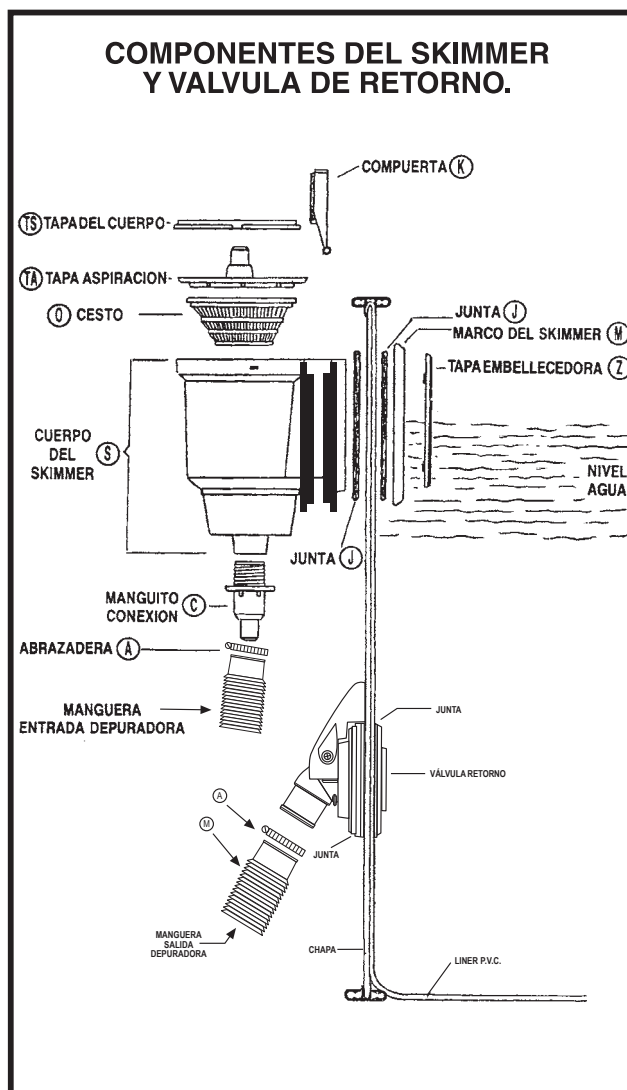
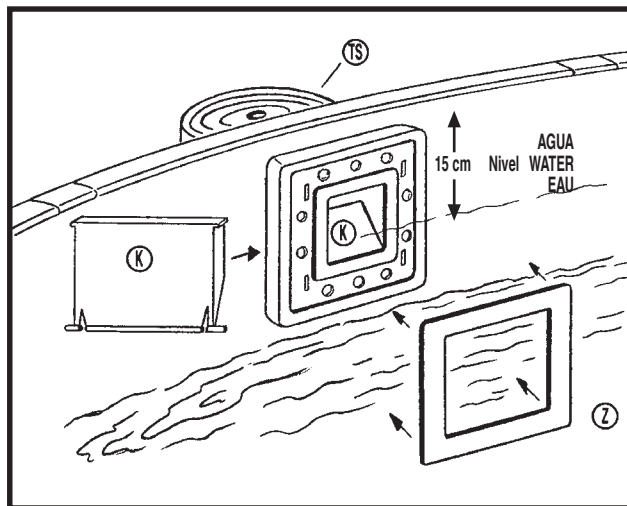
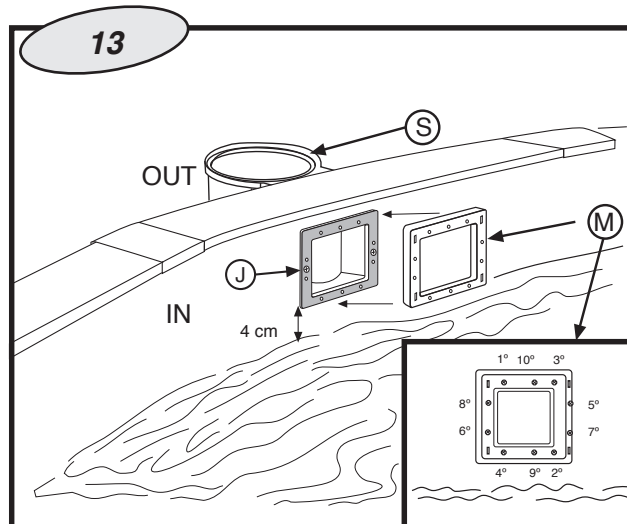



INSTRUCTIONS

- EN** MAINTENANCE AND USE
- DK** VEDLIGEHOJDELSE OG ANVENDELSE
- FI** HUOLTO JA KÄYTTÖ
- NO** VEDLIKEHOLD OG BRUK
- SE** UNDERHÅLL OCH ANVÄNDNING

5

SECTION

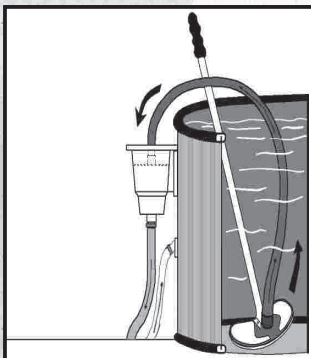

VACUUM CLEANER
STØVSUGER
POHJAN PUHDISTUS
VÄNNSUGER
DAMMSUGARE

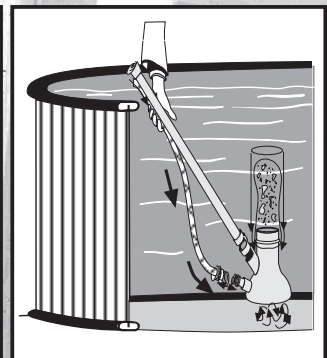

VENTURY STYLE
VENTURY-TYPI
VENTURY-TYLI
VENTURY-STIL
VENTURY-STYLE

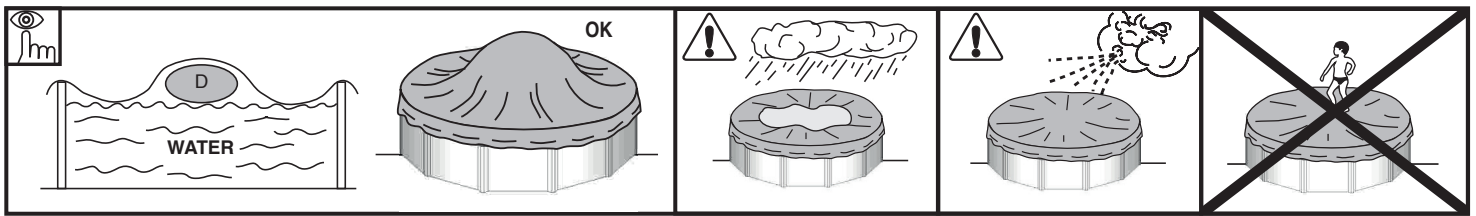

EN RESPECT THE ENVIRONMENT DO NOT TAKE APART THE POOL UNLESS IT IS STRICTLY NECESSARY. IF YOU DO SO, PLEASE REUSE THE WATER. WATER IS A SCARCE GOOD.

MAINTENANCE AND USE:

- Switch on the filter system once a day in to insure a complete water volume renewal and **never** do it when somebody is in the pool (see filter manual).
- Check the filter's level of clogging regularly in summer when the pool kit is in use.
- Check screws, nuts and washers (for rust).
- The pool water level has always to be hold in a minimum of 15 cm from the pool superior edge.
- Never empty the pool completely. Low water levels may cause serious damage to the pool.
- Failure to comply with the maintenance instructions may lead to serious health risks, especially for children.
- The use of a swimming costume entails respect for the safety regulations set out in the maintenance and user guide.
- Never leave a pool kit empty on the ground, outdoors.
- Clean regularly the P.V.C liner and the water level mark with non-abrasive products. Regularly clean the fold joining the bottom to the side of the liner, as it is an area where dirt accumulates. If you do by accident a small hole in the liner, you can repair it thanks to our rubber patches AR202 or V12.
- The isothermic covers (for the summer) protect your pool from insects, dust, leaves,... and avoid to loose the water temperature. Do always set it in order the bubbles are in contact with the water.

WINTER-SEASON:

A) IF YOU CHOOSE NOT TO DISMOUNT THE POOL:

- 1- Clean the liner bottom and sides with a non-abrasive product.
 - 2- Treat the water with a chemical product for wintering. We recommend using **LIQUID WINTERISER** instead of floats with solid product to avoid discolouring the liner.
 - 3- Leave the pool full of water considering:
 - a) For pools with skimmer and refilling pipe, reduce the water level 5 cm underneath the skimmer and close the refilling pipe with the screw tap which is included with the filter.
 - b) For pools with exhaustion and refilling pipes, reduce the water level 20 cm from the superior edge of the pool and close the pipes using the screw system incorporated.
 - 4- Disconnect the pipes. Do not dismount the skimmer and the refilling and exhaustion pipes.
 - 5- Protect the pool with a winter cover, and put a floating element between the cover and the water, in order to protect it from frost.
 - 6- Filter: disconnect it from the pool. Clean it, empty the sand or remove the cartridge, dry it and keep it in a covered and sheltered from dampness place.
 - 7- Accessories: remove every accessories (ladder, alarm, spotlight, pole...), rinse them with soft water and tidy them away.
- TO RUN THE POOL AGAIN:** Remove the winter cover, install the filter, change at least 1/3 of water and realize a chlorine treatment. Switch on the filter for at least 8 hours in an uninterrupted way, respecting the continuous working period indicated in the filter manuals.

B) IF YOU CHOOSE TO DISMOUNT THE POOL:

- 1- Empty the pool. Measures: Filter, Automatic pump for handling clean water or communicating vessels system. **Communicating vessels system:** Use the hose from your filter with the smallest cross-section. Fix a weight to one of its end and plunge it into the swimming pool. After this, sink the whole hose, until there is no air inside. With one hand, and under the water stop up hermetically the end of the hose and take it to the emptying point. Remove hand, and water will start running. Do not use this water for watering the plants, because it contains chemical products.
 - 2- Clean every pool constituents with a sponge and a soap product with a neutral pH. Dry them and tidy them away in a dry and clean place.
- That's normal that after having installed and dismantled the pool several times, the P.V.C liner dilate and loose its elasticity.
- TO RUN THE POOL AGAIN:** Read another time this manual instructions from the beginning.

CHEMICAL MEASURES:

Please read carefully the chemical product manufacturer instructions. **WARNING:** Keep chemical products in a clean, dry and out of children place. **Important:** Every products used have to be compatible with the P.V.C liner.

- **First filling:** Analyse the water pH and chlorine (Cl) and adjust them to the optimal levels: pH: 7,2 – 7,6; Chlorine: 0.5 – 2 ppm.
- **Chlorine treatments:** Consist in increasing the chlorine level until approximatively 20 ppm to eliminate germs and seaweeds. This process has to be done only when the pool water comes from rivers or ponds, ... or if it stayed a long time without any treatments.
- **Checking:** Check at least once a week the chlorine levels (use a chlorine and pH analyser). In the same way, we advise to add an algicide to prevent seaweeds appearance. Never have a swim before the chlorine level stabilization. Do always use a floating dispenser for the chemical product (tablets) dissolution. The chemical product measuring out has to be done in accordance with: Your pool water volume, the bathe frequency, the climatic conditions, the water temperature and the location. Do always move the water and wait for the chemical product dissolution before adding another one. Wait approximatively 12 hours between any pH, chlorine or algicide adjustment using the filter system.

MECHANICAL MEASURES:

Check the filter, the skimmer, the valves and the pipes are well connected to the pool. Do consider high water temperature will involved more time for the filtering. Theoretic filtering time = Water volume / Filter system discharge (generally 8h/day with water temperature of 21°C), (Ideal: 2h in the morning – 4h around midday – 2h in the afternoon). **PLEASE RESPECT THE CONTINUOUS WORKING PERIOD INDICATED IN THE FILTER MANUALS.**

VACUUM CLEANER (MANUAL OR AUTOMATIC):

Only for pools with skimmer. Connect an hose extremity to the brush head and immerse it into the water to make it fill in. Connect the other pipe extremity to the exhaustion adapter (TA) and place it above the skimmer basket. Switch on the filter in the FILTER position and begin to clean the bottom. Pay special attention to areas with folds where dirt accumulates.

BOTTOM CLEANER VENTURY STYLE:

Connect a garden hose to the bottom cleaner join and introduce it into the pool. Open the tap until a normal pressure to make the water flow out against the bottom of the pool, producing in that way an ascendant stream which leave the dirt into the filter (bag) which is adjust on the bottom cleaner.

PROBLEM	CAUSE	SOLUTION
Muddy water	Bad filtration. High PH. Organic residues in excess	Realice un contralavado del filtro. Añada CLARIFICANTE en pastillas en un dosificador. Realice una Cloración de choque.
Green water	Seaweed or mud formation	Cepillar suavemente el fondo y las paredes de la piscina. Analice el PH y ajústelo entre 7,2-7,6. Añada ALGICIDA y CLARIFICANTE LIQUIDO.
Brown water	Presence of iron or manganese	Analice el PH y ajústelo entre 7,2-7,6. Realice una CLORACION DE CHOQUE. Añada CLARIFICANTE LIQUIDO.
Incustrations	Presence of Calcareous in the water	Analice el PH y ajústelo entre 7,2-7,6. Añada una vez por semana ANTICALCAREO.
IEyes and skin irritations. Bad smell.	Misadjusted PH. Organic residues in excess	Analice el PH y ajústelo entre 7,2-7,6. Realice una CLORACION DE CHOQUE.

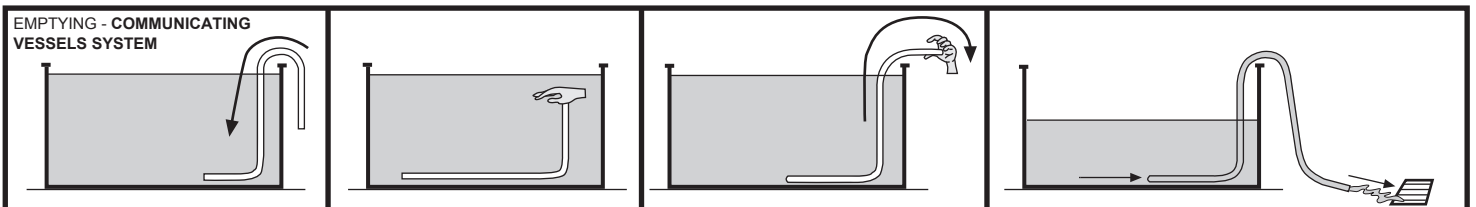

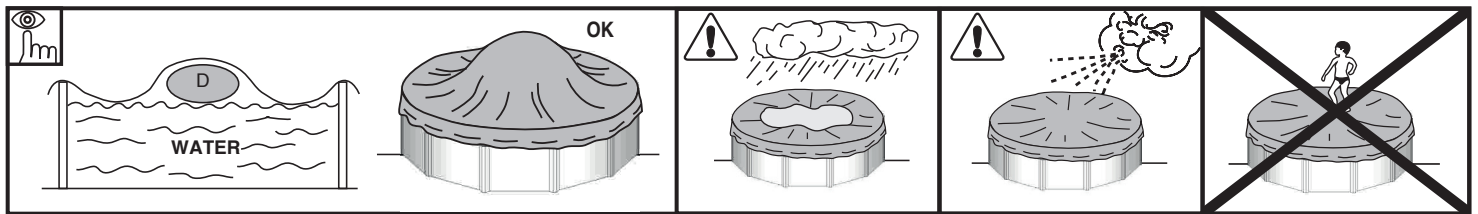

DK RESPEKTER MILJØET. ADSKIL IKKE POOLEN, MEDMINDRE DET ER STRENGT NØDVENDIGT. GENANVEND VANDET, HVIS POOLEN ADSKILLES. VAND ER EN MANGELVARE.

VEDLIGEHOVELSE OG ANVENDELSE:

- Tænd for filtersystemet én gang dagligt for at sikre, at hele vandmængden fornyes, og gør det aldrig, når der er nogen i poolen (se filtervejledningen).
- Tjek, om filteret bliver tilstoppet regelmæssigt om sommeren, når poolsættet er i brug.
- Tjek skruer, møtrikker og spændeskiver (for rust).
- Poolens vandniveau skal altid holdes mindst 15 cm fra poolens øverste kant.
- Tøm aldrig poolen fuldstændigt. Lavt vandniveau kan forårsage alvorlig skade på poolen.
- Manglende overholdelse af vedligeholdelsesinstruktionerne kan føre til alvorlige sundhedsrisici, især for børn.
- Brug af badetøj indebærer opretholdelse af sikkerhedsbestemmelserne, der er beskrevet i vedligeholdelses- og brugervejledningen.
- Efterlad aldrig et tomt poolsæt på jorden udendørs.
- Rengør PVC-membranen regelmæssigt og vandniveaumærket med ikke-slibende produkter. Rengør regelmæssigt den fold, der samler bunden til siden af membranen, da det er her, hvor snavs samles. Hvis du kommer til at lave et lille hul i membranen, kan du reparere det med vores gummilapper AR202 eller V12.
- Isotermisk afdækning (til sommeren) beskytter poolen mod insekter, støv, blade... og holder på vandets temperatur. Sørg for, at boblerne altid er i kontakt med vandet.

I VINTERSÆSONEN:

A) HVIS DU VÆLGER IKKE AT AFMONTERE POOLEN:

- 1- Rengør membranens bund og sider med ikke-slibende produkter.
- 2- Behandl vandet med en vinterkemikalieprodukt. Vi anbefaler at bruge FLYDENDE VINTERPRODUKTER i stedet for flydeenheder med fast produkt, så man undgår misfarvning af membranen.
- 3- Sørg for, at poolen er fyldt med vand, og tænk på:
 - a) Til pools med filter og genpåfyldningsrør reduceres vandniveauet 5 cm under filteret, og genpåfyldningsrøret lukkes med skruenøgen, der følger med filteret.
 - b) Til pools med udløbs- og genpåfyldningsrør reduceres vandniveauet 20 cm fra poolens øverste kant, og rørene lukkes med det inkorporerede skruesystem.
- 4- Kobl rørene fra. Afmonter ikke filteret og genpåfyldnings- og udløbsrørene.
- 5- Beskyt poolen med et vinterdækket, og et flydende element mellem dækket og vandet for at beskytte mod frost.
- 6- Filter: kobl det fra poolen. Rengør det, tøm sandet eller fjern patronen, tør den, og opbevar den tildækket og væk fra fugt.
- 7- Tilbehør: fjern eventuelt tilbehør (stige, alarm, spotlight, stang...), skyl dem med ferskvand, og læg dem væk.
- 8- **Minimér potentielle skader p.g.a. kraftig isdannelse.** Pool beskytter (varenr. 1613) placeres på tværs i poolens. De flyder af sig selv i vandoverfladen. De absorberer et evt. ekstra tryk fra isdannelse og reducerer herved muligheden for frostskaade på poolen lineren. **Frostskaade er ikke omfattet af produktgarantien.**

SÅDAN TAGES POOLEN I BRUG IGEN: Fjern vinterdækket, monter filteret, skift mindst 1/3 af vandet, og tilføj en chlorbehandling. Kør filteret uafbrudt i mindst 8 timer under hensyntagen til den kontinuerlige arbejdsperiode, der er angivet i filtervejledningerne.

B) HVIS DU VÆLGER AT AFMONTERE POOLEN:

- 1- Tøm poolen. Foranstaltninger: Filter, automatisk pumpe til håndtering af rent vand eller korrespondancekarsystem.
Korrespondancekarsystem: Brug slangen fra filteret med det mindste tværsnit. Sæt en vægt på den ene ende, og smid den i poolen. Nedsænk hele slangen, indtil der ikke længere er luft i slangen. Med en hånd under vandet lukkes slangenden hermetisk og før den til tømningspunktet. Fjern hånden, og vandet begynder at løbe. Brug ikke dette vand til at vande planter, da det indeholder kemiske produkter.
- 2- Rengør alle pooldelene med en svamp og et sæbeprodukt med en neutral pH-værdi. Tør dem, og læg dem væk et tørt og rent sted.
Det er normalt, når man gentagende gange har monteret og afmonteret poolen, at PVC-membranen udvides og mister sin elasticitet.

SÅDAN TAGES POOLEN I BRUG IGEN: Læs vejledningens instruktioner igen fra begyndelsen.

FORANSTALTNINGER I FORB. M. KEMIKALIER:

Læs instruktionerne fra producenten af kemikalierne grundigt.

ADVARSEL: Opbevar kemikalierne et rent, tørt sted uden for børns rækkevidde.

Vigtigt: De produkter, der anvendes, skal være forenelige med PVC-membranen.

- Første påfyldning: Analysér vandets pH- og chlorværdier (Cl), og justér dem til de optimale niveauer: pH: 7,0 – 7,4; Chlor: 0,5 – 2 ppm.
- Chlorbehandling: Består i at øge chlorniveauet, indtil ca. 20 ppm for at eliminere bakterier og alger. Denne proces skal kun udføres, når poolvandet kommer fra en flod eller dam ... eller hvis det har været i poolen i lang tid uden behandling.
- Kontrol: Tjek chlorniveauet mindst én gang om ugen (brug en chlor- og pH-analyse). På samme måde anbefaler vi, at man tilføjer et algehæmmende middel. Svøm ikke i poolen, før chlorniveauet er stabiliseret. Anvend altid en flydende dispenser til opløsning af kemikalierne. Måling af det kemiske produkt skal ske i overensstemmelse med: Poolens vandmængde, anvendelsesfrekvensen, klimaforhold, vandtemperatur og placering. Hold altid vandet i bevægelse, og vent, indtil kemikalierne er opløst, før andre kemikalier tilføjes. Vent ca. 12 timer mellem justering af pH-, chlor- eller algehæmmende middel ved hjælp af filtersystemet.

MEKANISKE FORANSTALTNINGER:

Tjek, at alle filtre, ventiler og rør er korrekt sluttet til poolen. Husk på, at en høj vandtemperatur indebærer mere filtreringstid. Teoretisk filtreringstid = vandmængde/filtersystemtømmning (generelt 8 t./dagen med en vandtemperatur på 21° C). (Ideelt: 2 t. om morgenen - 4 t. omkring frokost - 2 t. om eftermiddagen). TAG HENSYN TIL DEN KONTINUERLIGE ARBEJDSPERIODE, DER ER ANGIVET I FILTERVEJLEDNINGERNE.

STØVSUGER (MANUEL ELLER AUTOMATISK): Kun til pools med filter. Slut en slangebøsning til børstehovedet, og sænk det ned i vandet, så det fyldes. Slut den anden rørbøsning til tømningsadapteren (TA), og anbring den over filterkurven. Sæt filteret i FILTER-position, og begynd at rengøre bunden. Vær særlig opmærksom på områder med folder, hvor snavs samles.

BUNDRENSER AF VENTURY-TYPEN:

Slut en haveslange til bundrenseren, og før den ned i poolen. Åbn vandhanen til et normalt tryk, så vandet strømmer ud mod bunden af poolen og skaber en opstigende strøm, der fører snavs ind til filteret (posen), der sidder på bundrenseren.

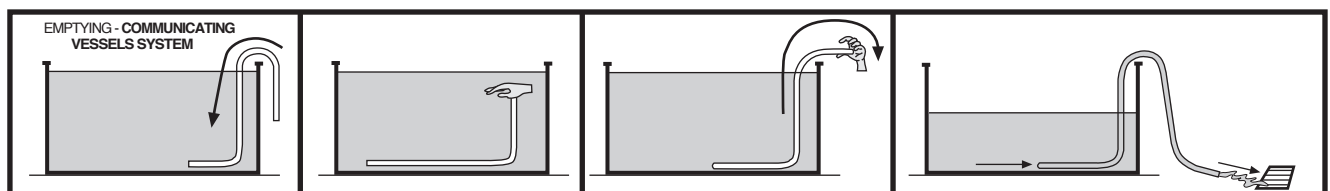

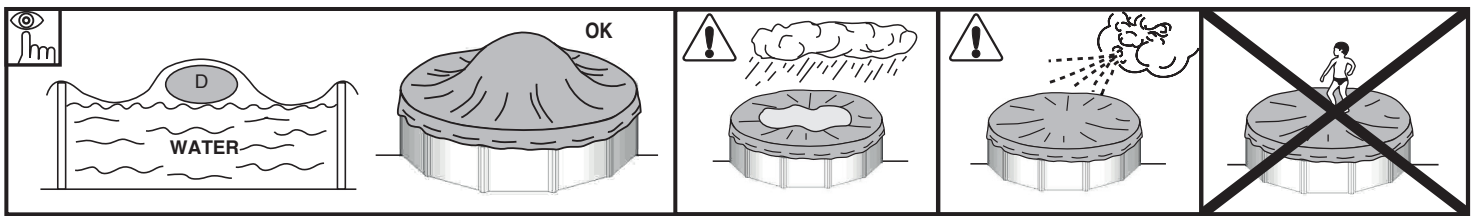

FI **PIDÄ HUOLTA YMPÄRISTÖSTÄ**
ÄLÄ PURA ALLASTA OSIIN, MIKÄLI SE EI OLE EHDOTTOMAN VÄLTÄMÄTÖNTÄ. JOS JOUDUT PURKAMAAN ALTAAN,
KÄYTTÄ ALTAAN VESI UUELLEEN. VESI ON KALLISARVOINEN LUONNONVARA.

HUOLTO JA KÄYTTÖ:

- Laita suodatinjärjestelmä päälle kerran päivässä, jotta varmistat täyden veden vaihtumisen, mutta älä koskaan tee sitä kun joku on altaassa (katso suodattimen ohjekirja).
- Tarkista suodatin säännöllisesti kesällä allassarjan ollessa käytössä.
- Tarkista ruuvit, pultit ja prikat (ruosteesta varalta).
- Altaan veden taso tulee aina olla vähintään 15 cm altaan yläreunasta.
- Älä jätä allasta ilman vettä. Alhainen vesimäärä voi aiheuttaa altaalle vakavia vaurioita.
- Altaan kunnossapito-ohjeiden noudattamatta jättäminen voi aiheuttaa vakavia terveyshaittoja, erityisesti lapsille.
- Uima-asun käyttö noudattaa huolto- ja käyttöohjeen mukaisia turvaohjeita.
- Älä koskaan jätä allassarjaa tyhjänä ulkotiloihin.
- Puhdista PVC-muovi ja veden tason merkki säännöllisesti hankaamattomilla tuotteilla Puhdista taitekohta pohjan ja muovin sivuosien välillä säännöllisesti, koska sille alueelle kertyy likaa. Jos teet vahingossa pienen reiän muoviin, voit korjata sen kumipaikoilla AR202 ja V12.
- Isotermiset peitteet (kesän ajaksi) suojelevat allasta hyönteisiltä, pölyltä, lehdistä jne. Ne myös estävät veden lämmön häviämisen Laita ne aina niin, että kuplat koskettavat vettä.

TALVI:

A) JOS ET TYHJENNÄ ALLASTA

1. Puhdista altaan pohja ja reunat hankaamattomalla aineella.
2. Käsittele vesi talven ajaksi tarkoitettulla kemikaalilla. Suosittelemme NESTEMÄISTÄ TALVIKÄSITTELYAINETTA liukenevien kiinteiden käsittelytuotteiden sijasta suojamuovin värjäytymisen ehkäisemiseksi.
3. Jätä allas täyteen vettä huomioiden seuraava:
 - a) Altaissa, joissa on pintasuodatin ja täyttöletku, vähennä veden tasoa, kunnes se on 5 cm pintasuodattimen alapuolella ja sulje täyttöletku ruuvitapilla, joka on suodattimen mukana.
 - b) Altaissa, joissa on poisto- ja täyttöletkut, vähennä veden tasoa kunnes se on 20 cm altaan yläreunasta ja sulje letkut käyttäen mukana olevaa ruuvijärjestelmää.
4. Irrota letkut. Älä pura pintasuodatinta tai täyttö- ja poistoletkuja.
5. Suojaa allas talvipeitteellä. Laita peitteen ja veden väliin kelluva osa, joka suojaa vettä jääytymiseltä.
6. Suodatin: Irrota se altaasta. Puhdista se, poista hiekkaa tai poista patruuna, kuivaa se ja säilytä sitä peitettynä kosteudelta suojatussa paikassa.
7. Lisävarusteet: poista kaikki lisävarusteet (tikkaat, hälytyn, kohdevalo, tanko...), huuhtelee ne kevyesti vedellä ja laita talteen.
8. **Minimoi voimakkaan jääytymisen aiheuttamat vauriot.** Veden pinnalla on käytettävissä joustavia "jäänmurtajia" altaaseen muodostuvien jääpakkautumien estämiseksi, jotka voivat aiheuttaa verhoukseen hankautumisvaurioita (takuu EI kata tällaisia vahinkoja!) – "jäänmurtajat" voivat olla esim. tyhjiä muoviasiotoita tai muovipulloja, jotka on tasapainotettu pikkukivillä tai vastaavilla niini, että ne ovat vedenpinnalla. Älä käytä tasapainottamiseen vettä, sillä se jäätyy pakkasjaksojen aikana. **Frost vahingot eivät kuulu tuotetakuun.**

ALTAAN TÄYTTÄMISEKSI UUELLEEN: Poista talvipeite, asenna suodatin, vaihda vähintään 1/3 vedestä ja suorita kloorikäsittely. Laita suodatin päälle vähintään 8 tunniksi keskeyttämättä suodattimen toimintaa, kuten ohjekirjassa neuvotaan.

B) JOS PÄÄTÄT TYHJENTÄÄ ALTAAN

1. Tyhjennä allas. Toimenpiteet: suodatin, automaattinen pumppu puhtaan veden käsittelyyn tai lappo. Lappoaminen: Käytä suodattimen letkua, jossa on pienin poikkileikkaus. Kiinnitä paino sen toiseen päähän ja tyhennä se uima-altaaseen. Tämän jälkeen upota koko letku, kunnes sisällä ei ole enää ilmaa. Toisella kädellä veden alla pysäytä ilmatiiviisti letkun pää ja vie se tyhjennyskohtaan. Poista käsi, niin vesi alkaa virrata. Älä käytä tätä vettä kasvien kasteluun, sillä se sisältää kemiallisia aineita.
 2. Puhdista kaikki altaan osat sienellä ja saippuatuotteella, jonka pH on neutraali. Kuivaa ne ja laita talteen kuivaan ja puhtaaseen paikkaan. On normaalia, että sen jälkeen kun allas on asennettu ja purettu useita kertoja, PVC-muovi laajenee ja menettää kimmoisuutta.
- TÄYTTÄÄKSESI ALTAAN UUELLEEN:** Lue nämä ohjeet uudelleen alusta.

KEMIALLISET TOIMENPITEET:

Lue huolellisesti valmistajan ohjeet koskien kemiallisia tuotteita. VAROITUS: Pidä kemialliset tuotteet puhtaassa ja kuivassa paikassa poissa lasten ulottuvilta.

Tärkeää: Kaikkien käytettyjen tuotteiden tulee olla yhteensopivia PVC-muovin kanssa.

- Ensimmäinen täyttö: Analysoi veden PH ja kloori (Cl) and säädä ne optimaalisille tasoille: pH: 7,0–7,4; kloori: 0,5–2 ppm.
- Kloorikäsittely: Lisää kloorin tasoa, kunnes se on noin 20 ppm, jotta bakteerit ja levä häviävät. Tämä käsittely täytyy tehdä ainoastaan silloin kun altaan vesi tulee joista tai lammista, tai jos se on seissyt pitkän aikaa käsittelemättä.
- Tarkistus: Tarkista klooritaso vähintään kerran viikossa (käytä kloorin ja pH:n analysointivälineitä). Suosittelemme myös leväntorjunta-ainetta, jotta estetään levän esiintyminen. Älä koskaan ui altaassa, ennen kuin kloorin taso on stabiloitunut. Käytä aina kelluvaa annostelijaa kemiallisten tuotteiden (tablettien) liuotukseen. Kemiallisten tuotteiden annostelun täytyy tapahtua seuraavien seikkojen mukaisesti: altaan veden määrä, uimisen tiheys, ilmastolliset olosuhteet, veden lämpötila ja sijainti. Sekoita aina vettä ja odota kemiallisen tuotteen liukenemista ennen seuraavan tuotteen lisäämistä, Odota keskimäärin 12 tuntia, ennen kuin käytät suodatinjärjestelmää pH- ja kloorikäsittelyn tai leväntorjunta-aineen lisäämisen jälkeen.

MEKAANISET TOIMENPITEET:

Tarkista että suodatin, pintasuodatin, venttiilit ja putket ovat hyvin kiinni altaassa. Ota huomioon, että veden korkea lämpötila merkitsee pidempää suodatusaikaa. Teoreettinen suodatusaika = veden määrä / suodatinjärjestelmän virtaus (yleensä 8 t/päivä, kun veden lämpötila on 21 °C), (ihanteellinen: 2 t aamupäivällä – 4 t puoliilta päivin – 2 t iltapäivällä). HUOMIOI SUODATTIMEN OHJEKIRJOISSA ESITETTY YHTÄJAKSOINEN TOIMINTA-AIKA.

POHJAN PUHDISTUS POISTOA VARTEN (MANUAALINEN TAI AUTOMAATTINEN):

Vain altaalle, joissa on pintasuodatin. Kiinnitä letkun pää harjan päähän ja upota se veteen, jotta se täyttyy. Kiinnitä letkun toinen pää poistoliittimeen (TA) ja aseta se pintasuodattimen korin yläpuolelle. Laita suodatin päälle FILTER-asentoon ja aloita pohjan puhdistaminen. Kiinnitä erityistä huomiota taitekohtiin, joihin lika kerääntyy.

POHJAN PUHDISTUS VENTURY-TYYLI:

Liitä puutarhaletku pohjanpuhdistusosaan ja laita se altaaseen. Avaa hana normaaliin paineeseen, jotta vesi virtaa altaan pohjaa vasten, jolloin muodostuu nouseva virtaus ja lika jää suodattimeen (pussiin).

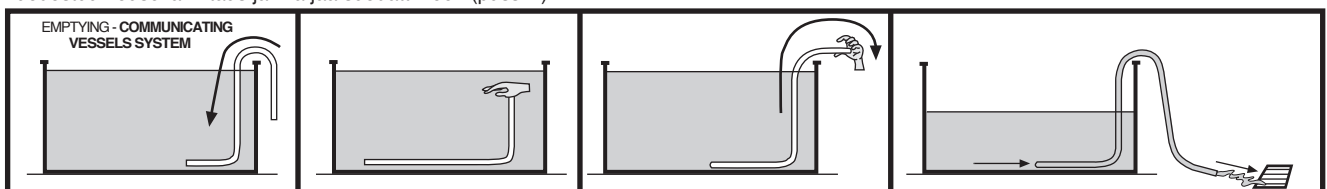

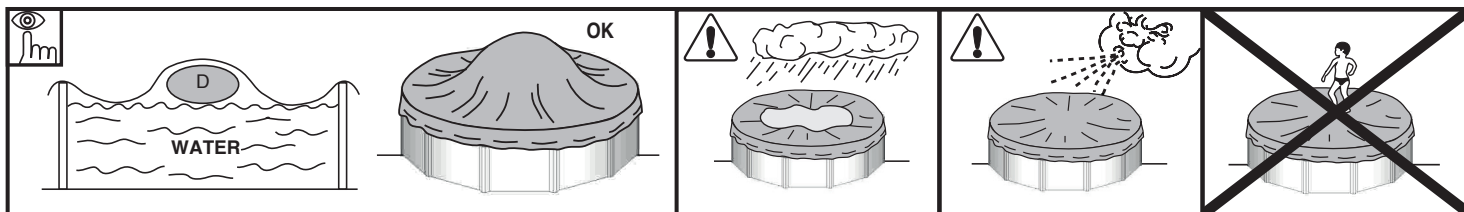

NO

TA VARE PÅ MILJØET

IKKE DEMONTER NOEN BASSENGDELER MED MINDRE DET ER STRENGT NØDVENDIG. HVIS DU GJØR DETTE, IKKE FORSPILL VANNET OG BRUK DET PÅ NYTT. VANN ER ET KNAPT GODE.

VEDLIKEHOLD OG BRUK:

- Slå på filtersystemet én gang om dagen for å sikre en fullstendig fornyelse av vannvolum, men gjør aldri dette når noen er i bassenget (se filterinstruksjoner).
- Kontroller filtertilstopping regelmessig om sommeren når bassenget er i bruk.
- Sjekk skruer, muttere og skiver (for rust).
- Vannstanden skal alltid være minst 15 cm fra bassengkanten.
- Tøm aldri bassenget helt. Lav vannstand kan forårsake alvorlig skade på bassenget.
- Unnlatelse av å overholde vedlikeholdsinstruksjonene kan føre til alvorlig helserisiko, spesielt for barn.
- Bruk av svømmedrakt innebærer respekt for sikkerhetsforskriftene som er fastsatt i vedlikeholds- og brukerveiledningen.
- Forlat aldri bassenget tomt på bakken, utendørs.
- Rengjør PVC-føret og vannstandmerket jevnlig med et mildt rengjøringsprodukt. Rengjør bretten som føyer bunnen sammen med siden av føret jevnlig, fordi dette er et område der skitt samler seg. Hvis du ved et uhell lager et lite hull i føret, kan du reparere dette ved bruk av våre gummilapper AR202 eller V12
- Isotermdekkene (for sommeren) beskytter bassenget mot insekter, støv, blader... og unngår at bassenget mister vanntemperatur. Sørg alltid for at boblene er i kontakt med vannet.

VINTERSESONGEN:

A) HVIS DU VELGER Å IKKE DEMONTERE BASSENGET:

- 1- Rengjør bunnen og sidene med et mildt rengjøringsprodukt.
- 2- Behandle vannet med et kjemisk produkt for overvintring. Vi anbefaler å bruke LIQUID WINTERISER i stedet for flottører med solide produkt, for å unngå misfarging av føret.
- 3- La bassenget være fullt av vann, med hensyn til følgende:
 - a) for basseng med skummings- og påfyllingsrør, reduser vannstanden 5 cm under skummen og lukk påfyllingsrøret med skruspringen som følger med filteret.
 - b) for basseng med utblåsnings- og påfyllingsrør, reduser vannstanden med 20 cm fra bassengkanten og lukk rørene ved hjelp av skruesystemet som inngår.
- 4- Koble fra rørene. Ikke demonter skummings-, påfyllings- og utblåsningsrørene.
- 5- Beskytt bassenget med en vinterpresenning, og legg et flytende element mellom presenningen og vannet for å beskytte det mot frost.
- 6- Filter: koble det fra bassenget. Rengjør det, tøm ut sanden eller ta ut patronen, tørk det og lagre det på et sted som er skjermet fra fukt og lys.
- 7- Tilbehør: fjern alt tilbehør (stige, alarm, lys, stang...), skyll det med springvann og lagre det.
- 8- Minimer mulige skader pga. kraftig isdannelse. Bassengbeskyttere (varenr. 1613) plasseres på tvers i bassenget. De flytter i vannkorpen av seg selv. De absorberer et ev. ekstra trykk fra isdannelse og reduserer dermed muligheten for frostskaide på bassengduken. **Frostskaide dekkes ikke av produktgarantien.**

NÅR DU SKAL KJØRE IGANG BASSENGET IGJEN: Fjern vinterpresenningen, monter filteret, skift minst 1/3 av vannet og utfør en klorbehandling. Slå på filteret og la det kjøre i minst åtte timer uavbrutt, i henhold til den sammenhengende driftsperioden som er angitt i filterinstruksjonene.

B) HVIS DU VELGER Å DEMONTERE BASSENGET:

- 1- Tøm bassenget. Tiltak: Filter, automatisk pumpe for håndtering av rent vann eller kommuniserende karsystem. Kommuniserende karsystem: Bruk slangen fra filteret med det minste tverrsnittet. Fest en vekt til én av endene og legg den ned i svømmebassenget. Etter dette, la hele slangen synke ned til det ikke er noe mer luft igjen i den. Stopp til enden av slangen under vann ved bruk av hånden og ta den til tømepunktet. Fjern hånden, slik at vannet kan begynne å renne. Ikke bruk dette vannet til å vanne planter, fordi det inneholder kjemiske produkter.
- 2- Rengjør alle bassengkomponentene med en svamp og bruk et såpeprodukt med en nøytral pH. Tørk dem og oppbevar dem på et tørt og rent sted. Etter å ha installert og demontert bassenget flere ganger, er det vanlig at PVC-føret vider seg ut og mister elastisitet.

NÅR DU SKAL KJØRE IGANG BASSENGET IGJEN: Gå gjennom disse instruksjonene fra begynnelsen av.

KJEMISKE TILTAK:

Les instruksjonene fra produsenten av de kjemiske produktene nøye.

ADVARSEL: Oppbevar kjemiske produkter på et rent, tørt sted, utenfor barnas rekkevidde. **Viktig:** Alle produkter som brukes må være kompatible med PVC-føret.

- Første påfylling: Analyser vannets pH- og klorinnhold (Cl) og tilpass det til et optimalt nivå: pH: 7,0 – 7,4; Klor: 0,5 – 2 ppm.
- Klorbehandling: består i å øke klornivå inntil ca. 20 ppm for å eliminere bakterier og alger. Denne prosessen må kun gjennomføres når bassengvannet kommer fra elver eller dammer... eller hvis det har stått i lang tid uten behandling.
- Kontroller: kontroller klornivået minst én gang i uken (bruk en klor- og pH-måler). På samme måte anbefaler vi å bruke et algemiddel for å hindre algedannelse. Bruk aldri bassenget før klornivået er stabilisert. Bruk alltid en flytende dispenser for oppløsning av kjemiske produkter (tabletter). Måling av kjemiske produkter må utføres i henhold til: vannmengde, badehyppighet, klimatiske forhold, vanntemperatur og plassering av bassenget. Beveg alltid vannet og vent til det kjemiske produktet har løst seg opp før du legger til noe annet. Vent i ca. 12 timer mellom hver pH-, klor- eller algebehandling ved bruk av filtersystemet.

MEKANISKE TILTAK:

Sjekk at filteret, skummen, ventiler og rør er skikkelig koblet til bassenget. Husk at en høy vanntemperatur betyr mer tid for filtrering.

Teoretisk filtreringstid = vannmengde / filtersystemutslipp (vanligvis 8 timer/dag med en vanntemperatur på 21°C), (idéelt: 2 t om morgenen - 4 t på formiddagen - 2 t på ettermiddagen). **TA HENSYN TIL DEN KONTINUERLIGE DRIFTSPERIODEN SOM ER ANGIT I FILTERINSTRUKSJONENE**

VANNSUGER (MANUELL ELLER AUTOMATISK):

Kun for basseng med skumming. Koble til slangens ytterpunkt til børstehodet og dypp den i vannet for å fylle den med vann. Koble det andre røyttipunktet til utblåsningsadapteren (TA) og legg den over skummingskurven. Sett filteret i FILTER-posisjon og begynn å rense bunnen. Vær spesielt oppmerksom på områder med folder, der skitt kan samle seg.

BUNNRENSER I VENTURY-STIL

Koble en hageslange til bunnrenseren og sett den ned i bassenget. Skru på kranen til du oppnår et normalt trykk, for at vannet skal strømme ut mot bunnen av bassenget, og på den måten skaper en nedoverstrøm som fører skitten inn i filteret (pose) som sitter på bunnrenseren.

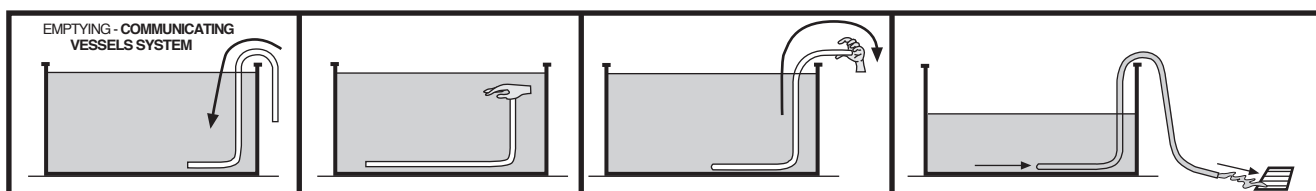

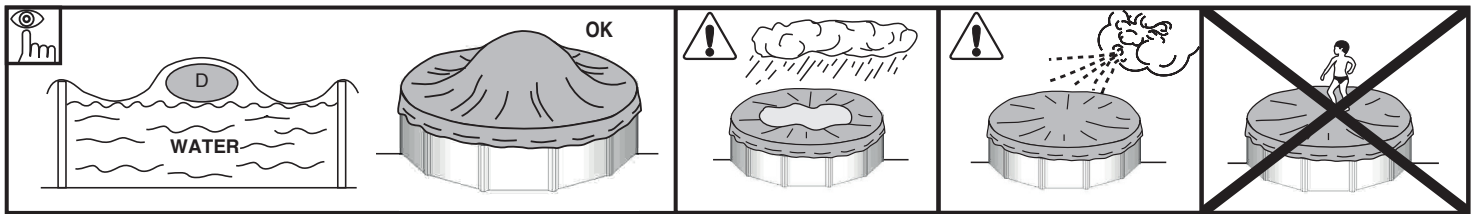

SE

RESPEKTERA MILJÖN

MONTERA INTE ISÄR POOLEN OM DET INTE ÄR ABSOLUT NÖDVÄNDIGT. OM DU GÖR DET, ÅTERANVÄND VATTNET. VATTEN ÄR EN ÄNDLIG RESURS.

UNDERHÅLL OCH ANVÄNDNING:

- Sätt på filtersystemet en gång om dagen för att säkerställa fullständig förnyelse av vattenvolymen och gör det aldrig medan någon är i poolen (se bruksanvisningarna för filtret).
- Kontrollera filtrets igensättningsnivå regelbundet på sommaren när poolen används.
- Kontrollera skruvar, muttrar och brickor (för rost).
- Poolens vattennivå måste alltid hållas vid minst 15 cm från poolens övre kant.
- Töm aldrig poolen helt. Låga vattennivåer kan orsaka allvarlig skada på poolen.
- Om du inte följer underhållsinstruktionerna kan det leda till allvarliga hälsorisker, särskilt för barn.
- Användning av baddräkt är att respektera säkerhetsföreskrifterna i underhålls- och användarhandledningen.
- Lämna aldrig ett pool-kit tomt på marken utomhus.
- Rengör regelbundet PVC-insatsen och vattennivåmärket med icke slipande produkter. Rengör regelbundet vecket där botten sitter ihop med sidan i insatsen, eftersom det är ett område där det samlas smuts. Om du råkar göra ett litet hål i insatsen kan du reparera det med våra gummilappar AR202 eller V12.
- Isotermöverdragen (för användning på sommaren) skyddar din pool mot insekter, damm, löv... och gör att vattentemperaturen sjunker mindre. Se alltid till att bubblorna är i kontakt med vattnet.

VINTERHALVÅRET:

A) OM DU VÄLJER ATT INTE MONTERA NER POOLEN:

- 1 - Rengör botten av insatsen och sidorna med en produkt som inte slipar.
- 2 - Behandla vattnet med en kemisk produkt som är avsedd för vinterbruk. Vi rekommenderar LIQUID WINTERISER i stället för flottörer med fasta produkter, för att insatsen inte ska missfärgas.
- 3 - Låt poolen vara fylld med vatten
 - a) För pooler med skimmer och återfyllningsrör, sänk vattennivån 5 cm under skimmern och stäng återfyllningsröret med skruvkransen som följer med filtret.
 - b) För pooler med tömnings- och återfyllningsrör, sänk vattennivån 20 cm från övre kanten av poolen och stäng rören med det inbyggda skruvsystemet.
- 4 - Frånkoppla rören. Montera inte isär skimmern och återfyllnings- och tömningsrören.
- 5 - Skydda poolen med en vintertäckning och lägg ett flytande element mellan täckningen och vattnet, så att det skyddas från frost.
- 6 - Filter: frånkoppla det från poolen. Rengör det, töm ut sand eller ta bort kassetten, torka det och förvara det på täckt och torr plats.
- 7 - Tillbehör: ta bort alla tillbehör (stege, larm, spotlight, stång...), skölj dem med mjukt vatten och ställ undan dem.
- 8 - **Minimera risken för skador p.g.a. kraftig is.** För att undgå friktionsskador på linern, p.g.a. is, bör man placera fl exibla "isbrytare" (varenr. 1613) på vattenytan. skador är inte omfattande av garantin. "Isbrytare" kan t.ex. vara tomma plastdunkar eller plastfl askor, som fylls med småsten el. likn. så de hänger i vattenytan. Använd inte vatten eller frysbara vätskor. **Frostskador omfattas inte av garantin.**

FÖR ATT ANVÄNDA POOLEN IGEN: Ta bort vintertäckningen, installera filtret, byt ut minst 1/3 av vattnet och gör en klorbehandling. Kör filtret oavbrutet i minst 8 timmar med obruten drift. Följ instruktionerna för kontinuerlig drift i filtermanualerna.

B) OM DU VÄLJER ATT MONTERA NER POOLEN:

- 1 - Töm poolen. Åtgärder: Filter, automatisk pump för att hantera rent vatten eller system för kommuniserande kärl. System för kommuniserande kärl: Använd slangen från ditt filter med den minsta diametern. Fäst en vikt vid ena änden av den och lägg ner den i poolen. Sänk sedan ner hela slangen, tills det inte finns någon luft kvar inne i den. Med en hand under vattnet: slut hermetiskt änden av slangen och för den till tömningsstället. Ta bort handen så börjar vattnet rinna. Använd inte det här vattnet för att vattna blommor, eftersom det innehåller kemiska produkter.
- 2 - Rengör alla delar av poolen med en svamp och en tvålprodukt med neutralt pH-värde. Torka dem och stuva undan dem ordentligt på ren och torr plats. Det är normalt att PVC-insatsen utvidgas och förlorar sin elasticitet, när den har installerats och monterats ner flera gånger.

FÖR ATT ANVÄNDA POOLEN IGEN: Läs än en gång denna bruksanvisning från början.

KEMISKA ÅTGÄRDER:

Läs noga instruktionerna från tillverkaren av de kemiska produkterna.

WARNING: Förvara kemiska produkter på ren och torr plats och utom räckhåll för barn. Viktigt: Alla produkter måste vara kompatibla med PVC-insatsen.

- Första fyllning: Analysera vattnets pH-värde och klorhalt (Cl) och justera dem till optimala nivåer: pH: 7,0 – 7,4; klor: 0,5 – 2 ppm.
- Klorbehandlingar: Består av att öka klornivån till c:a 20 ppm för att eliminera bakterier och alger. Denna procedur behöver bara utföras när pool-vattnet kommer från floder eller dammar ... eller om det har stått länge utan behandlingar.
- Kontroller: Kontrollera klornivåerna minst en gång i veckan (använd ett klor- och pH-analysinstrument). På samma sätt rekommenderar vi att ett algmedel tillsätts för att undvika algbildning. Bada aldrig innan klornivån har stabiliserats. Använd alltid en flytande behållare för att tillsätta kemiska produkter (tabletter) som ska lösas upp. Uppmätningen av den kemiska produkten måste göras i enlighet med: Din vattenvolym, badfrekvensen, klimathållandena, vattentemperaturen och platsen. Rör alltid i vattnet och vänta tills den kemiska produkten har lösts upp innan en ny tillsätts. Vänta cirka 12 timmar mellan pH-, klor- eller algmedelsjustering via filtersystemet.

MEKANISKA ÅTGÄRDER:

Kontrollera att filtret, skimmern, ventilerna och rören är ordentligt anslutna till poolen. Tänk på att en högre vattentemperatur leder till större tidsåtgång för filtrering. Teoretisk filtreringstid = Vattenvolym / filtersystemets utsläpp (oftast var 8:e dag vid en vattentemperatur på 21°C. (Idealiskt: 2 timmar på morgonen - 4 timmar runt lunchtid - 2 timmar på eftermiddagen). **RESPEKTERA DEN KONTINUERLIGA ARBETSPERIODEN SOM VISAS I FILTRET'S BRUKSANVISNING.**

VAKUUMSUG (MANUELL ELLER AUTOMATISK):

Endast för pooler med skimmer. Anslut en slanggände till borsthuvudet och sänk ner det i vattnet så att det fylls. Anslut den andra änden av slangen till utloppsadaptern (TA) och placera den över skimmerkorgen. Sätt igång filtret i FILTER-läge och börja rengöra botten. Var särskilt noga med områden med veck, där smuts samlas.

BOTTENRENGÖRARE VENTURY STYLE:

Anslut en trädgårdsslang till bottenrengöringsanslutningen och för in den i poolen. Öppna kranen till ett normalt tryck för att få vattnet att flyta ut mot botten av poolen, och på så sätt skapa en ström som för smutsen till filtret (påse) som är fäst på bottenrengöringsenheten.

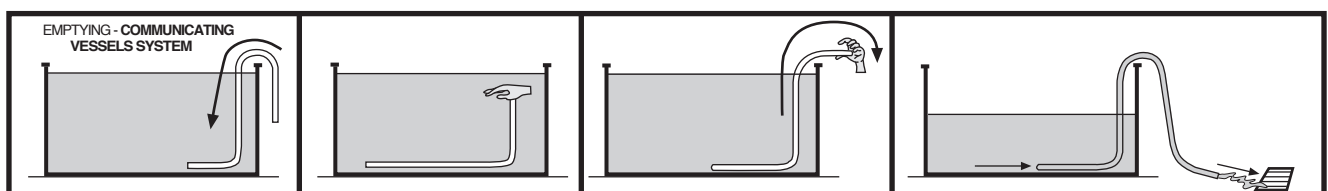

INSTRUCTIONS

- EN** ACCESSORIES
- DK** TILBEHØR
- FI** LISÄVARUSTEET
- NO** TILBEHØR
- SE** TILLBEHÖR

6

SECTION

EXTRA ACCESSORIES FOR PURCHASE

Pool robots



Filter Systems



Heat pumps



Water care



Filter medias



Covers



Cleaning



... and much more



You can find our full product range on
www.swim-fun.com

GUARANTEE CARD - GARANTIKORT TAKUUTODISTUS - GARANTIKORT - GARANTIKORT

GUARANTEE 2 YEARS
GARANTIA 2 ANOS
GARANTIE

EN The user must keep this card and the ticket of purchase. For any claim he will have to communicate to us the guarantee number indicated in this card. **VERY IMPORTANT:** Please read and follow carefully the instructions for assembly and use of the product which you have just acquired, to avoid possible problems. **IT IS VERY IMPORTANT TO FOLLOW THE SAFETY PRECAUTIONS.**
IF YOU HAVE ANY DOUBT PLEASE CONTACT US AT TELEPHONE: 00 (33) 4 92 28 32 78 Green number: 0800 91 76 778. Office hours: 9:00 - 12:00 & 14:00 - 18:00 h.

DK Brugeren skal opbevare dette kort og kvittering for købet. I tilfælde af eventuelle garantikrav, skal brugeren oplyse det garanti-nummer, der er angivet på dette kort. **MEGET VIGTIGT:** Læs og følg monteringsvejledningen grundigt samt brugsanvisningen til det produkt, du netop har købt for at undgå eventuelle problemer. **DET ER MEGET VIGTIGT AT FØLGE SIKKERHEDSFORANSTALTNINGERNE.**
KONTAKT OS, HVIS DU ER I TVIVL

FI Käyttäjän tulee säilyttää tämä takuutodistus ja ostokuitti. Tuotetta koskevissa takuuvaatimuksissa tulee aina ilmoittaa takuunumero, joka on merkitty tähän korttiin. **ERITTÄIN TÄRKEÄÄ:** Pehdy huolellisesti ja noudata hankkimasi tuotteen asennus- ja käyttöohjeita, jotta mahdollisilta ongelmilta voidaan välttyä. **VAROITIMENPITEIDEN NOUDATTAMINEN ON ERITTÄIN TÄRKEÄÄ.**
KYSY VALMISTAJALTA OHJEITA TARVITTAESSA.

NO Brukeren må spare på dette kortet og kjøpskvitteringen. For ethvert krav må brukeren angi det indikerte garantinummeret på dette kortet, til oss. **SVÆRT VIKTIG:** Les og følg instruksjonene for montering og bruk av produktet som du har kjøpt nøye, for å unngå eventuelle problemer. **DET ER SVÆRT VIKTIG Å FØLGE FORHÅNDSREGLENE.**
HVIS DU ER I TVIL, TA KONTAKT MED OSS

SE Användaren måste spara detta kort och inköpskvittot. Vid eventuell reklamation måste garantinumret på kortet meddelas oss. **MYCKET VIKTIGT:** Läs och följ noga monteringsanvisningarna och användarinstruktionerna för den produkt du just har köpt, för att undvika möjliga problem. **DET ÄR MYCKET VIKTIGT ATT FÖLJA SÄKERHETS FÖRESKRIFTERNA.**
OM DU UNDRAR ÖVER NÅGOT, KONTAKTA OSS!

DISTRIBUTOR'S STAMP-SELLO DEL DISTRIBUIDOR-CACHET DU
REVENDEUR-STEMPEL DES HANDELS-TIMBRE DEL RIVENDITORE
STEMPEL VAN DE LEVERANCIER-SELO DO DISTRIBUIDOR:

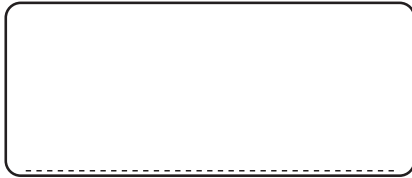

DATE OF PURCHASE-FECHA DE COMPRA-DATE D'ACHAT-KAUFDATUM-DATA
D'ACQUISTO - DATUM VAN AANKOOP - DATA DE COMPRA:

FABRICADO POR:
MANUFACTURAS GRE, S.A.
ARITZ BIDEA, 57 BELAKO INDUSTRIALDEA
APDO. 69, 48100 MUNGUIA (VIZCAYA) ESPAÑA
Nº REG. IND.: 48-06762
MADE IN SPAIN

EN TERRITORY COVERED BY THE WARRANTY:
EUROPE - THROUGH THE AUTHORISED DISTRIBUTORS IN EACH COUNTRY

DK OMRÅDE DÆKKET AF GARANTIEN:
EUROPA - GENNEM AUTORISEREDE FORHANDLERE I HVERT LAND

FI TAKUUN VOIMASSAOALUE:
EUROOPPA - MAAKOHTAISET VALTUUTETUT JÄLLEENMYYJÄT

NO OMRÅDER SOM OMFATTES AV GARANTIEN:
EUROPA - GJENNOM AUTORISERTE FORHANDLERE I HVERT ENKELT LAND

SE OMRÅDE SOM TÄCKS AV GARANTIN:
EUROPA - GENOM AUKTORISERAD DISTRIBUTÖR I VARJE LAND

ES **MANUFACTURAS GRE S.A.** Aritz Bidea nº57, Belako Industrialdea, 48100 Munguia (Vizcaya) - España. web: www.gre.es

FR LU IT **MANUFACTURAS GRE S.A.** Aritz Bidea nº57, Belako Industrialdea, 48100 Munguia (Vizcaya) - España. web: www.gre.es

PT **MANUFACTURAS GRE S.A.** Aritz Bidea nº57, Belako Industrialdea, 48100 Munguia (Vizcaya) - España - Tel.: (34) 946 741 844 Fax: (34) 946 741 708

UK **MANUFACTURAS GRE S.A.** Aritz Bidea nº57, Belako Industrialdea, 48100 Munguia (Vizcaya) - España. web: www.gre.es

CH **NEOGARD AG Kundendienst POOL** Industriestrasse 768 - 5728 Gontenschwil - Tel: +41(0)62 767 00 65 Fax: +41(0)62 767 00 67 Tel. verde: 0 800 563 820

DE AT **MANUFACTURAS GRE S.A. - Office Germany:** Hestertstr. 19 D-58135 Hagen. After sales Service Tel.: 0800 952 49 72

BE NL **AQUA - FUN** service@aquafun.info - After sales Service Tel.: + 31 513 62 66 66

BG RO EL SK CZ HR RS RU HU **SIVEN Ltd.** 1, Business Park Sofia Str. - Sport Depot Building - Mladost 41766 Sofia - Bulgaria - Tel: + 359 2 9764591

Fax: +359 2 9764591

DK NO SE FI **SWIM & FUN SCANDNAVIA APS** Ledreborg Allé 128K, 4000 Roskilde, Denmark Tel. + 45 70 22 68 56

SI **STOTINKA D.O.O.** Kolodvorska Ulica 25A, 2310 SLOVENSKA BISTRICA - Slovenija - Tel: +386 (0)2 80 50 430 - Fax: +386 (0)2 80 50 436

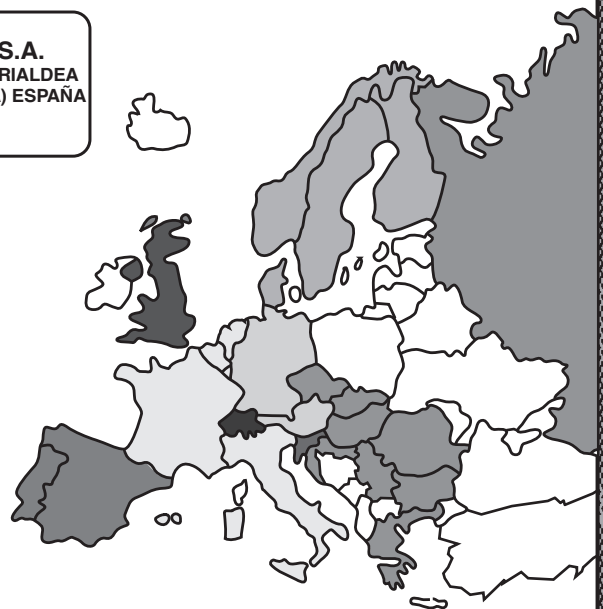

GUARANTEE CARD - GARANTIKORT TAKUUTODISTUS - GARANTIKORT - GARANTIKORT

EN **Gre** swimming pools are guaranteed for a period of 24 months from the date of purchase against manufacturing defects or defective material. The guarantee is for replacement or repair in the factory of the parts accepted as defective. The guarantee does not cover deterioration of the product or accidents arising from negligence defective installation or improper usage etc. The PVC Liner is not guaranteed should the pool be dismantled and reassembled. This guarantee does not include the liner decolouration or stains. The rigid swimming pools should not be buried. Manufacturas **Gre** does not take responsibility of the damages caused by an inadequate preparation of the site. Both cases will be out of guarantee. Receipts must be presented when making any complaint.

DK GRE svømmebassiner garanteres i en periode på 24 måneder fra købsdatoen mod fremstillingsfejl eller materialefejl. Denne garanti gælder for udskiftning eller reparation på fabrikken af de dele, der accepteres som værende defekte. Garantien dækker ikke forringelse af produktet eller uheld, der opstår fra misligholdelse, forkert montering eller ukorrekt anvendelse osv. PVC-membranen er ikke garanteret, hvis poolen afmonteres og genmonteres. Denne garanti omfatter ikke misfarvning af membran eller pletter på denne. Faste svømmebassiner må ikke nedgraves. GRE er ikke ansvarlig for skader, der er forårsaget af utilstrækkelig klargøring af stedet. Begge tilfælde er uden for garantien. Man skal kunne forevise kvitteringer ved indgivelse af en klage.

FI GRE-uima-altaita koskee 24 kuukauden takuu ostohetkestä valmistus- ja materiaalivirheiden osalta. Takuu kattaa virheelliseksi todettujen osien korvaamisen uusilla tai korjaamisen tehtaalla. Takuu ei kata tuotteen voittumista tai tapaturmia, jotka aiheutuvat tuotteen puutteellisesta asennuksesta tai virheellisestä käytöstä. PVC-muovin takuu mitätöityy, jos allas puretaan osiin ja kootaan uudelleen. Tämä takuu ei kata allasmuovin värjäytymistä tai tahrautumista. Jäykkärakenteisia uima-altaita ei tulisi upottaa maaperään. GRE ei vastaa tuotteen voittumisesta, mikäli se johtuu asennuspaikan puutteellisesta valmistelusta. Molemmissa tapauksissa takuu mitätöityy. Ostokuitti tulee esittää aina takuuvaatimuksen yhteydessä.

NO GRE-svømmebassenger garanteres for en periode på 24 måneder fra kjøpsdato, i tilfelle produksjonsfeil eller defekte materialer. Garantien gjelder for utskifting eller reparasjon på fabrikken av delene som aksepteres som defekte. Garantien dekker ikke forringelse av produktet eller ulykker som skyldes uaktsomhet, feilmontasje eller feilaktig bruk osv. PVC-føret inngår ikke i garantien hvis bassenget demonteres og settes sammen igjen. Garantien omfatter ikke misfarging eller flekker på føret. Stive svømmebassenger skal ikke graves ned. GRE tar ikke ansvar for skader forårsaket av en utilstrekkelig forberedelse av bruksstedet. Begge tilfeller holdes utenfor garantien. Kvittering må fremvises i tilfelle klage.

SE GRE-poolernas garanti för tillverkningsfel och defekt material gäller i 24 månader från inköpsdatum. Garantin gäller för utbyte eller reparation på fabriken, av de delar vi accepterar som defekta. Garantin täcker inte försäkring av produkten eller olyckor som uppstår till följd av felaktig installation eller användning etc. PVC-insatsens garanti gäller inte om poolen tas isär och sedan monteras igen. Garantin gäller inte missfärgning eller fläckar på insatsen. Styva pooler ska inte grävas ner. GRE tar inget ansvar för skador som orsakas av felaktig markförberedelse. I inget av dessa fall gäller garantin. Vid reklamation måste kvitto uppvisas.

EMPRESA ADHERIDA
ARBITRAJE DE CONSUMO



N°

GUARANTEE No.-N° GARANTIA-N° GARANTIE-GARANTIE Nr.-
Nr. GARANZIA - GARANTIENUMMER - N° GARANTIA:

MANUFACTURAS GRE S.A.

Aritz Bidea, 57 BELAKO INDUSTRIALDEA,
APARTADO 69, 48.100 - MUNGUIA (VIZCAYA) ESPAÑA.
Telf.: (34) 94 674 11 16 (8 líneas) Fax: (34) 94 674 17 08
e-mail: gre@gre.es <http://www.gre.es>

We reserve the right to change all or part of the articles or contents of this document, without prior notice
Vi forbeholder os retten til at ændre alle eller en del af afsnittene eller indholdet af dette dokument uden forudgående meddelelse.

Oikeus tuotteiden ja niiden osien ja tämän asiakirjan sisällön muuttamiseen ilman ennakkovaroitusta pidätetään.

Vi forbeholder oss retten til å endre hele eller deler av artiklene eller innholdet i dette dokumentet, uten forvarsel

Vi förbehåller oss rätten att ändra hela, eller delar av, detta dokument utan föregående meddelande.



USER MANUAL

In-ground use of pool

Dansk	2
Svenska	6
Suomi.....	10
Norsk.....	14
English	18
Deutsch.....	22
Nederlands	26
Polski.....	30



Vigtig information om nedgravning af pools

Vores stål vægspools er som udgangspunkt udviklet til at blive benyttet som fritstående pools i haven. Det bemærkes derfor at produktgarantien ikke omfatter skader, der er forårsaget af ukorrekt opstilling eller såfremt poolen benyttes nedgravet i jorden. Ønsker du at få din pool nedgravet, så anbefales det at tage kontakt til en fagmand og lade denne udføre opgaven.

Såfremt du selv ønsker at nedgrave poolen så skal følgende vigtige forhåndsregler følges:

Placering

Undersøg først hos kommunalforvaltningen om der eventuelt kræves en tilladelse for at placere en pool på det ønskede sted. Vi anbefaler, at du også retter henvendelse til dit forsikringselskab inden du bygger og nedgraver din swimmingpool. Det er dig, som pool ejer, der er forpligtiget til at oplyse dit forsikringselskab, at du har en pool på din grund.

Forberedelse

Markere det område hvor poolen skal stå. For runde pools skal der markeres en diameter, der er 1 meter større end selve poolen. For ovale pools så skal der markeres et areal, der er 1 meter længere end poolens længde og 2 meter bredere end poolens bredde.

Underlag

Underlaget hvor poolen skal stå skal ubetinget være fuldstændigt jævnt og 100 % hårdt og fast. Installér aldrig en pool på et blødt eller eftergivende underlag, der kan få poolen til at sætte sig efterfølgende under vægten fra vandet. Husk at 1000L => 1m³=> 1000 kg! Der må ikke i underlaget være huller, sten, planter eller rødder der kan perforere lineren.

Vi anbefaler, at der støbes et 15 cm underlag med netforstærket beton. Dette underlag skal være helt jævnt og 100 % i vater.

For at beskytte lineren skal der altid placeres et bunddækket oven på underlaget. Der kan også lægges et ekstra lag af 50 mm isolerende hårde styrolit plader i bunden.

- Vælg en solrig placering, der samtidig er tæt på vand, afløb og strøm.
- Placér ikke poolen oven på elektriske kabler, gaskabler eller på områder med højt grundvand.
- Placér ikke poolen under strømførende luftkabler.

Vælg en placering der giver læ og hvor der ikke er træer i umiddelbar nærhed, da blade ellers kontinuerligt vil lande i poolen. Placér poolens skimmer så den normale vindretning blæser i retning mod poolens skimmer.

Husk at poolens filter og pumpe **altid** skal installeres så det står i samme niveau som poolbunden

Udgravning

Husk at medtage placering af skimmer, returløb og stige i overvejelserne. Udgravningen bør være 15 cm dybere end poolens højde. Såfremt poolen er 120 cm i højden, så skal dybden dermed være 135 cm.

Installation

Alternativ 1: Bygges med pooldæk i træ

Når underlaget er færdigt, opstilles poolen på samme måde som hvis den stod frit på marken. Det anbefales altid, at lade en pool stå helt frit i et nedgravede hul uden kontakt med andre konstruktioner. Derfor skal jorden udjævnes væk fra bundpladen og skråt udad så der ikke kommer jord og grus ned mod pool væggen, heller ikke ved kraftig regn etc. Poolen kommer dermed til at stå i et "tragtformet" hul med vandret bundplade. Man kan vælge at sikre de skrå jordvægge på forskellig måde. For eksempel med opmuring eller andet, det spiller ingen større rolle, blot det sikres at poolen altid står frit i hullet. Spørg evt. en byggesagkyndig om hvordan dette gøres bedst specifikt ved din byggeplads.

Det anbefales, at færdiggøre denne "nedgravning" ved at bygge et pooldæk i træ frem mod poolen. Dette pooldæk støttes nærmest poolen med stolper der placeres i en ring ca 20-30 cm fra poolkanten. På denne måde får man en "nedgravet" pool i markplan samt et omkransende pooldæk, som det er behageligt at færdes og sole sig på.

Alternativ 2: Bygges uden pooldæk i træ

Alternativ vælger mange at nedgrave poolen på mere traditionel vis. Poolen skal i så fald opstilles som førnævnt på bundpladen og pool og filtersystemet forbindes med armeret flexslange eller alternativt med hårde rør. Filter og pumpe stilles i en nedgravet separat skakt, der skal have nok plads til at den løbende håndtering efterfølgende er problemfri. Husk at tage placeringen af skimmer, returløb og stige med i overvejelserne.

Installation af pool

Følg instruktionen i manualen, som fulgte med poolen, således at poolen opstilles på samme måde som hvis den stod frit på jorden. Poolen forbindes til filtersystemet med hårde pvc rør eller med armeret poolslange.

Fyld poolen med vand. Når din pool skal fyldes med vand skal du altid gøre det med en vandslange, så dugen i din pool for tid til at strækkes sig rigtig ud. OBS du må aldrig fylde din pool fra en brandbil, da påfyldningen går for stærkt og kan skade din pool.

Beklæd nu poolen med flere lag 20 mm isoleringsmateriale (frigolit) hele vejen rundt om poolvæggen. Isoleringen fastgøres med tape. Beklædningen skal fuldstændigt isolere poolvæggen fra enhver direkte kontakt med sand, beton eller andet materiale

Mellemrummet mellem jordkanten og poolvæggen skal udfyldes med tørbeton, bestående af en blanding af 1/5 cement og 4/5 fint grus. Husk at poolen forinden skal være fyldt med vand. Dette arbejde skal gøres i etaper. Fyld ca. 30 cm af gangen hele vejen rundt op om poolen hver gang. Undlad at stampe materialet unødigt sammen, da det kan trykke poolvæggen ind og medføre buler.

Bemærk at hvis man vælger at nedgrave ovale pools på denne måde så er det altid ubetinget nødvendigt at etablere en stødmur på hver langside af poolen for at tage trykket det udefrakommende tryk fra marken

Vedligehold af pool

Du skal løbende kontrollere, at din pool er i perfekt tilstand. Lineren skal være ren, pool slangerne skal være korrekt forbundet, stigen skal være korrekt opstillet og filtersystemet skal køre optimalt.

Hust også at kontrollere vandets pH- og klor værdi så det er korrekt justeret, så vandet kan holde sig friskt og desinficeret.

Vinter

Når sæsonen er slut, skal du sikre følgende:

- Poolen skal **ALTID** stå med vand.
- Afmontér filter og pumpe. Tøm dem og opbevar dem på en tørt og frostfrit sted.
- Sænk vandstanden til 5 cm under skimmeren og luk returløbet med en vinterprop.
- Klargør poolens vand til vinteren i henhold til manualen og montér et vintercover over poolen.
- Kontrollér at hverken blade eller regnvand akkumulerer sig på pool coveret i vinterens løb.

Produktgarantien omfatter ikke evt. frostskafer forårsaget af isdannelse i pool eller i skimmeren. Hos den lokale poolfaghandel kan købes "vinterflydere" der minimerer et indvendigt istryk i poolen.

Bemærk at denne korte generelle information ikke træder i stedet for den detaljerede manual der følger med poolen. Den medfølgende manual skal altid læses og følges i forbindelse med opstillingen.

Viktig information om nedgrävning av pooler

Våra stålpooler är i grund och botten utvecklade för att användas som fristående pooler i trädgården. Observera därför att produktgarantin inte täcker skador som orsakas av felaktig installation eller om poolen används nedgrävd i marken. Om du önskar att gräva ner din pool rekommenderas det att **kontakta en fackman** och låta denne utföra arbetet.

Om du själv önskar att gräva ner poolen bör följande viktiga försiktighetsåtgärder följas:

Placering

Först och främst bör du undersöka hos kommunförvaltningen om det eventuellt krävs tillstånd för att placera en pool på den önskade platsen. Vi rekommenderar att du också kontaktar ditt försäkringsbolag innan du bygger och gräver ner din simbassäng. Som poolägare är det ditt ansvar att informera ditt försäkringsbolag om att du har en pool på din tomt.

Förberedelse

Markera området där poolen ska placeras. För runda pooler bör en diameter markeras som är 1 meter större än själva poolen. För ovala pooler bör en yta markeras som är 1 meter längre än poolens längd och 2 meter bredare än poolens bredd.

Underlag

Underlaget där poolen ska placeras måste vara helt plant och 100 % hårt och stabilt. Installera aldrig en pool på en mjuk eller instabil yta som kan få poolen att sätta sig under vikten av vattnet. Kom ihåg att 1000 liter => 1 m³ => 1000 kg! Underlaget får inte ha hål, stenar, växter eller rötter som kan skada poolens liner.

Vi rekommenderar att en 15 cm tjock betongplatta gjuts med armering. Denna platta bör vara helt jämn och 100 % i våg.

För att skydda lineran bör det alltid placeras en bottenmatta ovanpå underlaget. Det kan även läggas till ett extra lager av 50 mm isolerande hårdstyrolitplattor i botten.

- Välj en solig placering som också är nära vatten, avlopp och ström.
- Placera inte poolen ovanpå elektriska kablar, gasledning eller områden med hög grundvattennivå.
- Placera inte poolen under luftledningar med ström.

Välj en plats som ger skydd mot vinden och där det inte finns några träd i omedelbar närhet, eftersom löv annars kommer att falla kontinuerligt i poolen. Placera poolens skimmer så att den normala vindriktningen blåser mot skimmern.

Kom ihåg att poolens filter och pump **alltid** ska installeras i samma nivå som poolbotten.

Utgrävning

Tänk på att inkludera placeringen av skimmern, returledningen och stegen i dina överväganden. Utgrävningen bör vara 15 cm djupare än poolens höjd. Om poolen är 120 cm hög bör djupet vara 135 cm.

Installation

Alternativ 1: Inbyggnad i pool-däck i trä

När underlaget är färdigt ställs poolen upp på samma sätt, som om det var fritt på marken. Det rekommenderas att poolen står helt fritt nere i det utgrävda, utan att ha kontakt med andra konstruktioner. Därför skall man slänta av jorden ut från bottenplattan och lutande utåt så att ingen jord och grus kan komma rasa ner till poolen väggen, vid t.ex. häftiga regn. Poolen kommer därefter att stå i en "tratt format" hål med en horisontell bottenplatta. Man kan välja att säkra de skråa sidorna i hålet på olika sätt. Till exempel med murning eller något annat. Det spelar inte någon större roll på vilket sätt, bara poolen alltid står fritt i hålet. Fråga eventuellt någon sakkunnig om hur det går bäst på din byggplats.

Det rekommenderas att slutföra denna "nergrävning" genom att bygga en pool däck i trä mot poolen. Pool däckets stättas närmast poolen av plintar i en ring runt om. Dessa plintrar placeras ca 20-30 cm från poolen kanten. På detta viset får man en nergrävd pool i markplan, samt ett omgivande pooldäck, som är behaglig att rära och sola sig på.

Alternativ 2: Inbyggnad utan pool-däck i trä

Alternativ väljer många att gräva ner poolen på mera traditionellt sätt. Poolen måste i så fall ställas upp, som tidigare nämnt på bottenplattan. Filter och pump placeras i en nergrävd separat schakt, med tillräckligt utrymme, så att det efterföljande är problemfritt att hantera dessa. Kom ihåg att ta placeringen av skimmer, returlopp och steg med i dina beräkningar.

Installation av pool

Följ instruktionerna i manualen, som följer med poolen, så den ställs upp på samma sätt, som om den skulle stå fritt på marken. Poolen ansluts till filtersystemet med hårda PVC-rör eller armerad poolslang. Fyll vatten i poolen. När din pool ska fyllas med vatten, göra det med en vattenslang, så linern/bottenduken får tid till att släta sig helt ut. Observera – du får aldrig fylla din pool med vatten direkt från en brandbil, eftersom påfyllningen går för fort och kan skada poolen.

Täck poolen med flera lager av 20 mm isolering (frigolit) runt poolen väggen. Isoleringen fastgärs med tejp. Beläggningen måste isolera hela poolväggen mot direkt kontakt med sand, betong eller annat material.

Utrymmet mellan jordkanten och poolväggen fylls med torr betong som består av en blandning av 1/5 av cement och 4/5 fint grus. Kom ihåg att poolen måste alltid först fyllas med vatten. Detta arbete måste ske i etapper, så fyll på ca.30 cm åt gången hela vägen runt poolen varje gång. Låt bli att stampa materialet i onödan, eftersom det kan trycka pool väggen och orsaka bucklor.

Observera att om du väljer att gräva ner ovala pooler på detta sätt, så är det alltid nödvändigt att etablera en städmur på vardera långsidan av poolen, får ta trycket ev. utifrån kommande tryck från marken.

Underhåll av pool

Du måste med jämna mellanrum kontrollera att din pool är i perfekt skick. Linern ska vara ren, trädgårdsslangar måste vara korrekt anslutna, stegen måste vara korrekt uppsatt och filtret ska fungera optimalt.

Kom ihåg att kontrollera vattnets pH- och klor värde är korrekt och justera så vattnet hålls friskt och desinficeras.

Vinter

När säsongen är slut, bör du se till följande:

- Poolen ska **ALLTID** stå med vatten.
- Ta bort filtret och pumpen. Töm dem och förvara dem på en torr och frostfri plats.
- Sänk vattennivån till 5 cm under skimmern och stäng av returledningen med en vinterpropp.
- Förbered poolvattnet för vintern enligt manualen och montera ett vintercover över poolen. Kontrollera att varken blad eller regnvatten lägger sig på poolskyddet på vintern.

Produktgaranti omfattar inte frostsador, som orsakats av is, som bildats i pool eller skimmer. Hos din lokala poolförhandlare kan du köpa "vinterflöden", som minimerar ett internt is-tryck i poolen.

Observera - att denna korta allmänna information inte ersätter den detaljerade manualen som följer med poolen. Den medföljande manualen måste alltid läsas och följas vid uppställningen.

Tietoja uima-altaan kaivamisesta maahan

Tieräseinäaltaamme on alun perin suunniteltu käytettäväksi vapaasti seisovina altaina puutarhoissa. Siksi on huomattava, että tuotetakuu ei kata vahinkoja, jotka johtuvat virheellisestä asennuksesta tai altaan käyttämisestä maahan kaivettuna. Jos allas halutaan kaivaa maahan, pyydämme ottamaan **yhteyden ammattihenkilöön** ja antamaan työn hänen tehtäväkseen.

Jos haluat kaivaa altaan maahan itse, on tärkeää noudattaa seuraavia ohjeita:

Sijoittaminen

Tiedustele paikallisilta viranomaisilta, tarvitaanko altaan sijoittamiselle halutulle paikalle mahdollinen lupa. Lisäksi on suositeltavaa ottaa aina yhteys vakuutusyhtiöön ennen uima-altaan rakentamista

ja kaivamista maahan. Altaan omistajana velvollisuutenasi on ilmoittaa vakuutusyhtiölle, että tontillasi on uimaallas

Valmistelut

Merkitse alue, johon uimaallas asennetaan. Pyöreille altaalle halkaisijaksi merkitään 1 m itse allasta suurempi alue. Soikeille altaalle alue merkitään 1 metriä altaan pituutta pidemmäksi ja 2 metriä sen leveyttä leveämmäksi.

Alusta

Altaan sijoituspaikan alustan on oltava täysin tasainen ja 100 % kova ja kiinteä. Älä koskaan asenna allasta pehmeälle tai joustavalle alustalle, jossa veden paino voi saada altaan asettumaan paikoilleen. Muista, että $1000\text{ l} \Rightarrow 1\text{ m}^3 \Rightarrow 1000\text{ kg}$! Alustassa ei saa olla reikiä, kiviä, kasveja tai juuria, jotka voivat puhkaista verhouksen.

Suosittellemme 15 cm paksun raudoitettua betonialustan valamista. Alustan on oltava täysin tasainen ja 100 % vaakasuorassa.

Verhouksen suojaamiseksi alustan päälle on aina asetettava suojamatto. Pohjalle voidaan asettaa myös ylimääräinen 50 mm:n kerros kovia eristäviä styroliittilevyjä

- Valitse altaalle aurinkoinen paikka, joka on lähellä vesijohtoa, viemäriä ja pistorasiaa.
- Älä aseta allasta sähkökaapeliin tai kaasujohtojen päälle tai alueille, joissa pohjavesi on korkealla.
- Älä sijoita allasta virtaa johtavien ilmajohtojen alle.

Valitse suojaisa paikka, jonka välittömässä läheisyydessä ei ole puita, koska muuten lehtiä putoaa jatkuvasti altaaseen. Aseta uima-altaan vaahdonpoistaja niin, että tuuli puhaltaa normaalisti sitä kohti.

Valitse suojaisa paikka, jonka välittömässä läheisyydessä ei ole puita, koska muuten lehtiä putoaa jatkuvasti altaaseen. Aseta uima-altaan vaahdonpoistaja niin, että tuuli puhaltaa normaalisti sitä kohti.

Muista, että altaan suodatin ja pumppu on asennettava **aina** niin, että ne ovat samalla tasolla altaan pohjan kanssa.

Kaivanto:

Huomioi myös vaahdonpoistajan, paluuputken ja portaiden sijainti. Kaivannon on oltava 15 cm altaan korkeutta syvempi. Jos allas on 120 cm korkea, kaivannon on oltava 135 cm syvä

Asennus

Vaihtoehto 1: Puisella allaskannella

Kun alusta on valmis, allas pystytetään samalla tavalla kuin se olisi vapaasti maan pinnalla. On aina suositeltavaa antaa altaan olla täysin vapaasti kaivannossa ilman kosketusta muihin rakenteisiin. Siksi maa on tasoitettava pohjalevyn kohdalta ja vinosti ulospäin niin, ettei maata ja soraa pääse jossa on vaakatasossa oleva pohjalevy. Maaseinämät voi halutessaan tukea eri tavoin. Esimerkiksi muuraamalla tai muulla tavalla voidaan varmistaa, että allas seisoo aina vapaasti kaivannossa. Kysy tarvittaessa rakennusalan ammattilaiselta, miten tämä kannattaa tehdä omalla rakennuspaikallasi

”Kaivanto” suositellaan viimeisteltäväksi puisella allaskannella allasta kohti. Tämä allaskansi tuetaan altaan läheltä tolilla, jotka asetetaan kehään noin 20-30 cm päähän altaan reunasta. Näin ”maanalainen” allas saadaan maanpinnan tasolle ja altaan ympärille muodostuu allaskansi, jolla on miellyttävä liikkua ja ottaa aurinkoa

Vaihtoehto 2: Ilman puista allaskantta

Monet valitsevat altaan kaivamisen maahan perinteisemmällä tavalla. Tällöin allas pystytetään edellä mainitulle pohjalevylle ja allas ja suodatinjärjestelmä yhdistetään vahvi-

stetulla joustoletkulla tai vaihtoehtoisesti kovalla putkella. Suodatin ja pumppu asennetaan erikseen kaivettuun kuiluun, jossa on oltava riittävästi tilaa niiden vaivatonta käsittelyä varten. Huomioi myös vaahdonpoistajan, paluuputken ja portaiden sijainti.

Asennus

Noudata käsikirjan ohjeita niin, että uima-allas asennetaan samalla tavalla kuin se asennetaan vapaasti maanpinnalle. Allas yhdistetään suodatinjärjestelmään kovalla pvc-letkulla tai vahvistetulla allasletkulla. Täytä allas vedellä. Kun allas täytetään vedellä, se on tehtävä aina vesiletkulla niin, että altaan kangas levittyy oikein paikalleen. HUOM! Allas ei saa koskaan täyttää paloautosta, sillä sen liian voimakas paine voi vahingoittaa allasta.

Verhoile allas usealla 20 mm:n eristemateriaalikerroksella (frigoliitti) koko matkalta altaan seinämän ympäri. Eristys kiinnitetään teipillä. Verhouksen on eristettävä altaan seinämä täydellisesti suorasta kosketuksesta hiekkaan, betoniin tai vastaavaan materiaaliin.

Kaivannon reunan ja altaan seinämän välinen tila on täytettävä kuivabetonilla, jossa on 1/5 sementtiä ja 4/5 hienoa soraa. Muista, että altaan on aina ennen tätä oltava täynnä vettä. Tämä työ tehtävä vaiheittain niin, että altaan ympärille koko matkalle täytetään kerralla noin 30 cm materiaalia. Älä tiivistä materiaalia tarpeettomasti, ettei se paina altaan seinämää ja aiheuta lommoja.

Jos tällä menetelmällä on tarkoitus kaivaa maahan soikeita altaita, tarvitaan aina tukimuuri altaan molemmille pitkille sivuille maaperän aiheuttaman ulkoisen paineen vuoksi.

Altaan huolto

Tarkasta säännöllisesti, että allas on virheettömässä kunnossa. Verhouksen on oltava puhdas, allasletkujen oikein liitettynä, portaiden oikein asennettuina ja suodatinjärjestelmän on toimittava kunnolla.

Muista tarkastaa, että veden pH- ja klooriarvot on säädetty oikein niin, että vesi pysyy raikkaana ja desinfioituina.

Talvi

Kun kausi päättyy, varmista seuraavat asiat:

- Allas tulee **AINA** olla täytettynä vedellä.
- Irrota suodatin ja pumppu. Tyhjennä ne ja säilytä kuivassa ja jäätymättömässä paikassa.
- Alenna vedenkorkeus 5 cm skimmerin alapuolelle ja sulje paluuliitin talvitulpalla.
- Valmista allasvesi talvea varten ohjeiden mukaisesti ja asenna talvipeite altaan päälle.
- Tarkista, etteivät lehdet tai sadevesi kerry talvipeitteen päälle talven aikana.

Tuotetakuu ei kata mahdollisia pakkasvaurioita, jotka aiheutuvat jäämuodostelmista altaassa tai skimmerissä. Paikallisesta allasalan liikkeestä voi ostaa "talviflyyereitä", jotka minimoivat sisäisen jääpaineen altaassa.

Huomaa, että tämä lyhyt yleinen tieto ei korvaa allas mukana tulevaa yksityiskohtaista ohjetta. Mukana toimitettu ohje on aina luettava ja noudatettava asennuksen yhteydessä.

Informasjon om nedgraving av bassenget

Våre bassenger med stålvegg er i utgangspunktet utviklet for å brukes som frittstående bassenger i hagen. Det bør derfor bemerkes at produktgarantien ikke dekker skader forårsaket av feil installasjon eller hvis bassenget er brukt nedgravd i bakken. Ønsker du å få bassenget nedgravd så anbefales det å **kontakte en fagmann** til å utføre oppgaven.

Hvis du ønsker å grave ned bassenget, må disse forholdsreglene følges:

Sted

Sjekk din kommune om tillatelse er nødvendig for å plassere et basseng på ønsket sted. Det anbefales at du alltid også kontakter forsikringsselskapet før du bygger og graver ned bassenget. Det er du som bassengeier som er forpliktet til å informere forsikringsselskapet at du har basseng på tomten.

Forberedelse

Velg området hvor bassenget skal være. For runde bassenger skal det markeres en diameter som er 1 meter høyere enn selve bassenget. For ovale bassenger skal det markeres et område som er 1 meter lengre enn bassengets lengde og 2 meter bredere enn bassengets bredde.

Underlag

Underlaget der bassenget skal stå må være fullstendig jevnt og 100 % hardt og fast. Sett aldri bassenget på et bløtt eller ettergivende underlag som kan gjøre at bassenget siger under vekten av vannet. Husk at $1000 \text{ l} \Rightarrow 1 \text{ m}^3 \Rightarrow 1000 \text{ kg}$! Det må ikke være hull, steiner, planter eller røtter i bakken som kan perforere duken.

Vi anbefaler at det støpes et 15 cm fundament av armert betong. Dette underlaget skal være helt jevnt og 100 % i vater.

For å beskytte duken, skal det alltid plasseres et bunndekke på underlaget. Det kan også legges et ekstra lag av 50 mm isolerende harde styrolitplater i bunnen.

- Velg en solrik beliggenhet for bassenget som også er i nærheten av vann, avløp og strøm.
- Ikke plasser bassenget oppå elektriske kabler, gassledninger eller i områder med høyt grunnvann.
- Ikke plasser bassenget under strømførende luftedninger.

Velg en plassering som gir ly og hvor det ikke er noen trær i umiddelbar nærhet, da løv ellers vil havne i bassenget. Plasser bassengets skimmer slik at normale vinden blåser mot bassengets skimmer.

Husk at bassengets filter og pumpe **alltid** må monteres slik at det er på samme nivå som bassengbunnen

Utgraving

Husk å ta med plasseringen av skimmer, returledning og stige i vurderingene. Utgravingen bør være 15 cm dypere enn høyden på bassenget. Hvis bassenget er 120 cm høyt, bør derfor dybden være 135 cm.

Installasjon

Alternativ 1: Bygges med bassengdekke i tre

Når underlaget er ferdig, monteres bassenget på samme måte som om det skulle stå fritt på bakken. Det anbefales alltid å la bassenget stå helt fritt i et nedgravd hull uten kontakt med andre konstruksjoner. Derfor skal jorden jevnes bort fra bunnplassen og skrå utad, slik at det ikke kommer jord og grus mot bassengveggen, heller ikke ved kraftig regn, osv. Bassenget vil dermed stå i et "traktformet" hull med en horisontal bunnplass. Du kan velge å sikre de skrå jordveggene på ulike måter, for eksempel ved å bygge en mur eller lignende. Det spiller ingen stor rolle, så lenge det sikres at bassenget alltid står fritt i hullet. Du kan eventuelt spørre en bygningsekspert om hvordan dette best gjøres spesifikt for din byggeplass

Det anbefales å fullføre denne "nedgravningen" ved å bygge en treverksterrasse som går mot bassenget. Denne treverksterrassen støttes nærmest bassenget med stolper som plasseres i en sirkel ca. 20-30 cm fra bassengkanten. På denne måten får du en "nedgravd" basseng i bakkenivå samt en omkransende treverksterrasse som er behagelig å ferdes og sole seg på.

Alternativ 2: Bygges uten bassengdekke i tre

Mange velger å nedgrave bassenget på en mer tradisjonell måte som et alternativ. I så fall skal bassenget monteres som nevnt tidligere på bunnplassen, og basseng- og filtersystemet skal kobles sammen med armeret fleksibel slange eller alternativt med harde rør. Filter og pumpe plasseres i en nedgravd separat brønn, som må ha tilstrekkelig plass for en problemfri håndtering senere. Husk å ta med plasseringen av skimmer, returledning og stige i vurderingene.

Installering av basseng

Følg instruksjonen i manualen, som fulgte med poolen, således at poolen oppstilles på samme måte som hvis den stod frit på jorden. Poolen forbindes til filtersystemet med hårde pvc rør eller med armeret poolslange.

Fyll poolen med vand. Når din pool skal fylles med vand skal du alltid gjøre det med en vandslange, så dugen i din pool for tid til at strækkes sig riktig ud. OBS du må aldrig fylde din pool fra en brandbil, da påfyldningen går for stærkt og kan skade din pool.

Beklæd nu poolen med flere lag 20 mm isoleringsmateriale (frigolit) hele vejen rundt om poolvæggen. Isoleringen fastgøres med tape. Beklædningen skal fuldstændigt isolere poolvæggen fra enhver direkte kontakt med sand, beton eller andet materiale

Følg instruksjonene i manualen som fulgte med bassenget, slik at bassenget monteres på samme måte som om det skulle stå fritt på bakken. Bassenget kobles til filtersystemet med harde PVC-rør eller armeret bassengslange.

Fyll bassenget med vann. Når du skal fylle bassenget med vann, må du alltid bruke en hageslange slik at linerduken i bassenget får tid til å strekke seg ordentlig ut. OBS: Du må aldri fylle bassenget fra en brannbil, da påfyllingen skjer for raskt og kan skade bassenget.

Kled nå bassenget med flere lag 20 mm isolasjonsmateriale (frigolit) rundt hele bassengveggen. Isolasjonen festes med tape. Kledningen skal isolere bassengveggen helt fra direkte kontakt med sand, betong eller annet materiale.

Vedlikehold av bassenget

Du bør jevnlig sjekke at bassenget er i perfekt stand. Lineren skal være ren, poolslangene skal være riktig koblet, stigen skal være riktig montert og filtersystemet skal fungere optimalt.

Husk også å kontrollere pH-verdien og klorverdien i vannet, slik at det er riktig balansert og holder seg friskt og desinfisert.

Vinter

Når sesongen er over, må du sørge for følgende:

- Poolen skal **ALLTID** være fylt med vann.
- Demonter filteret og pumpen. Tøm dem og oppbevar dem på et tørt og frostfritt sted.
- Senk vannstanden til 5 cm under skimmeren og lukk returstrømmen med en vinterplugg.
- Forbered poolens vann for vinteren i henhold til instruksjonene i manualen, og fest et vinterdeksel over poolen.
- Sørg for at hverken blader eller regnvann samler seg på pooldekselet i løpet av vinteren.

Produktgarantien dekker ikke eventuelle frostskaider forårsaket av isdannelse i bassenget eller i skimmeren. Hos den lokale bassengforhandler kan du kjøpe "vinterflytere" som minimerer det indre istrykket i bassenget.

Merk at denne korte generelle informasjonen ikke erstatter den detaljerte bruksanvisningen som følger med bassenget. Den medfølgende bruksanvisningen bør alltid leses og følges ved oppsettingen.

Information concerning in-ground use of pool

Our steel wall pools are primarily designed to be used as freestanding pools in the garden. It should be noted that the product warranty does not cover damages caused by incorrect installation or if the pool is buried in the ground. If you wish to have your pool buried, it is recommended to **contact a professional** and have them carry out the task.

If you wish to bury the pool yourself, the following important precautions must be followed:

Location

First, inquire with the municipal administration if a permit is required to place a pool in the desired location. We recommend that you also contact your insurance company before building and burying your swimming pool. As the pool owner, it is your responsibility to inform your insurance company that you have a pool on your property.

Preparation

Mark the area where the pool will be placed. For round pools, mark a diameter that is 1 meter larger than the pool itself. For oval pools, mark an area that is 1 meter longer than the length of the pool and 2 meters wider than the width of the pool.

Base

The surface where the pool will be placed must be completely even and 100% hard and firm. Never install a pool on a soft or yielding surface that could cause the pool to settle under the weight of the water. Remember that 1000 liters => 1 m³ => 1000 kg! There should be no holes, stones, plants, or roots in the surface that could puncture the liner.

We recommend pouring a 15 cm base of reinforced concrete. This base should be completely even and 100% level.

To protect the liner, always place a bottom cover on top of the base. An additional layer of 50 mm insulated hard styrofoam sheets can also be placed on the bottom.

- Choose a sunny location that is also close to water, drainage, and electricity.
- Do not place the pool on top of electrical cables, gas pipes, or in areas with high groundwater.
- Do not place the pool under live overhead power lines.

Choose a location that provides shelter and where there are no trees in close proximity, as leaves would otherwise continuously land in the pool. Place the pool skimmer in a position where the prevailing wind direction blows towards the pool skimmer.

Remember to **always** install the pool filter and pump at the same level as the pool floor.

Excavation

Remember to include the placement of the skimmer, return inlet, and ladder in your considerations. The excavation should be 15 cm deeper than the height of the pool. If the pool is 120 cm in height, the depth should be 135 cm accordingly.

Installation

Option 1: Constructed with a wooden pool deck

Once the foundation is ready, the pool is set up in the same manner as if it were standing freely on the ground. It is always recommended to have a pool standing completely free in the excavated hole without any contact with other structures. Therefore, the soil should be leveled away from the bottom plate and sloped outward to prevent soil and gravel from coming towards the pool wall, especially during heavy rain, and so on.

As a result, the pool will be positioned in a “funnel-shaped” hole with a level bottom plate. There are various ways to secure the sloping earth walls, such as using masonry or other methods. The specific approach to ensuring the pool stands freely in the hole may vary depending on your construction site, so it's advisable to consult a construction expert for the best practices in your specific case.

It is recommended to complete this “excavation” by constructing a wooden pool deck extending towards the pool. This pool deck is supported closest to the pool by posts placed in a ring approximately 20–30 cm from the pool edge. This way, you achieve an in-ground pool that appears to be at ground level, along with a surrounding pool deck that provides a comfortable space for walking and sun-bathing.

Option 2: Constructed without a wooden pool deck

Many people choose to bury the pool in a more traditional manner. In that case, the pool should be set up as previously mentioned on the bottom plate, and the pool and filtration system should be connected using reinforced flex hose or, al-

ternatively, rigid pipes. The filter and pump are placed in a separate buried shaft, which should have enough space to ensure smooth maintenance operations. Make sure to take into account the positioning of the skimmer, return inlet, and ladder during your planning process.

Pool installation

Follow the instructions in the manual that came with the pool to set it up in the same manner as if it were standing freely on the ground. Connect the pool to the filtration system using rigid PVC pipes or reinforced pool hose.

Fill the pool with water. When filling your pool with water, always use a garden hose to allow the pool liner to stretch properly. Note that you should never fill your pool from a fire truck, as the filling process is too rapid and can damage your pool.

Now, cover the pool with several layers of 20 mm insulation material (styrofoam) all around the pool wall. Secure the insulation with tape. The covering should completely insulate the pool wall from any direct contact with sand, concrete, or other materials.

The gap between the edge of the soil and the pool wall should be filled with dry concrete, consisting of a mixture of $1/5$ cement and $4/5$ fine gravel without stones. Remember that the pool should be filled with water beforehand. This work should be done in stages. Fill approximately 30 cm at a time all around the pool each time. Avoid excessively compacting the material as it can push the pool wall inward and cause bulging.

Note that if you choose to bury oval pools in this manner, it is always absolutely necessary to establish a retaining wall on each long side of the pool to withstand the external pressure from the ground.

Pool maintenance

You should regularly check that your pool is in perfect condition. The liner should be clean, pool hoses should be properly connected, the ladder should be correctly installed, and the filtration system should be running optimally.

Also, remember to check the pH and chlorine values of the water to ensure they are properly adjusted, allowing the water to remain fresh and disinfected.

Winter

When the season is over, ensure the following:

- The pool should **ALWAYS** have water in it.
- Disassemble the filter and pump. Drain them and store them in a dry and frost-free location.
- Lower the water level to 5 cm below the skimmer and close the return inlet with a winter plug.
- Prepare the pool water for winter according to the manual and install a winter cover over the pool.
- Check that neither leaves nor rainwater accumulate on the pool cover throughout the winter.

The product warranty does not cover any potential frost damage caused by ice formations in the pool or skimmer. "Winter floaters" can be purchased at the local pool specialty store to minimize internal ice pressure in the pool.

Please note that this brief general information does not replace the detailed manual that accompanies the pool. The included manual should always be read and followed during the setup process.

Wichtige Informationen zur Einbettung von Pools

Unsere Stahlwandpools sind grundsätzlich für den Einsatz als freistehende Pools im Garten entwickelt worden. Bitte beachten Sie daher, dass die Produktgarantie keine Schäden abdeckt, die durch unsachgemäße Aufstellung verursacht wurden oder wenn der Pool im Boden eingegraben wird. Wenn Sie Ihren Pool eingraben möchten, empfehlen wir Ihnen, einen **Fachmann zu konsultieren** und die Aufgabe von diesem durchführen zu lassen.

Wenn Sie den Pool selbst eingraben möchten, sollten Sie die folgenden wichtigen Vorsichtsmaßnahmen beachten:

Standortwahl

Erkundigen Sie sich zunächst bei der örtlichen Verwaltung, ob möglicherweise eine Genehmigung erforderlich ist, um einen Pool an dem gewünschten Standort zu platzieren. Wir empfehlen Ihnen auch, sich vor dem Bau und der Einbettung Ihres Swimmingpools an Ihre Versicherungsgesellschaft zu wenden. Als Poolbesitzer sind Sie verpflichtet, Ihrer Versicherungsgesellschaft mitzuteilen, dass Sie einen Pool auf Ihrem Grundstück haben

Vorbereitung

Markieren Sie den Bereich, in dem der Pool stehen soll. Für runde Pools sollte ein Durchmesser markiert werden, der 1 Meter größer ist als der eigentliche Pool. Für ovale Pools sollte eine Fläche markiert werden, die 1 Meter länger als die Länge des Pools und 2 Meter breiter als die Breite des Pools ist

Untergrund

Der Untergrund, auf dem der Pool stehen soll, muss unbedingt vollständig eben und zu 100 % hart und fest sein. Installieren Sie niemals einen Pool auf einem weichen oder nachgiebigen Untergrund, da sich der Pool unter dem Gewicht des Wassers nachträglich setzen kann. Denken Sie daran, dass 1000 Liter => 1 m³ => 1000 kg entsprechen! Der Untergrund darf keine Löcher, Steine, Pflanzen oder Wurzeln enthalten, die die Poolfolie beschädigen könnten.

Wir empfehlen, eine 15 cm dicke Unterlage aus armiertem Beton zu gießen. Diese Unterlage muss vollständig eben und zu 100 % waagrecht sein.

Um die Poolfolie zu schützen, sollte immer eine Bodenabdeckung auf der Unterlage platziert werden. Es kann auch eine zusätzliche Schicht aus 50 mm dicken isolierenden Styrolitplatten auf dem Boden gelegt werden.

- Wählen Sie einen sonnigen Standort, der gleichzeitig in der Nähe von Wasseranschluss, Abfluss und Stromversorgung liegt.
- Platzieren Sie den Pool nicht über elektrischen Leitungen, Gasleitungen oder in Bereichen mit hohem Grundwasserspiegel.
- Stellen Sie den Pool nicht unter stromführende Luftkabel.

Wählen Sie einen geschützten Standort, an dem sich keine Bäume in unmittelbarer Nähe befinden, da sonst kontinuierlich Blätter in den Pool fallen würden. Platzieren Sie den Skimmer des Pools so, dass die vorherrschende Windrichtung in Richtung des Skimmers weht.

Denken Sie daran, dass der Poolfilter und die Pumpe immer auf gleicher Höhe wie der Poolboden installiert werden müssen.

Ausgrabung

Denken Sie daran, die Platzierung des Skimmers, des Rücklaufanschlusses und der Leiter bei Ihren Überlegungen zur Ausgrabung zu berücksichtigen. Die Ausgrabung sollte 15 cm tiefer sein als die Höhe des Pools. Wenn der Pool beispielsweise 120 cm hoch ist, sollte die Tiefe dementsprechend 135 cm betragen.

Installation

Alternative 1: Wird mit einer Holzpoolterrasse gebaut

Wenn der Untergrund fertig ist, wird das Schwimmbecken genauso aufgestellt, als ob es frei auf dem Boden stehen würde. Es wird immer empfohlen, das Schwimmbecken vollständig frei in einem eingegrabenen Loch ohne Kontakt zu anderen Konstruktionen stehen zu lassen. Aus diesem Grund sollte der Boden von der Bodenplatte weg und nach außen geneigt sein, damit kein Erdreich und Kies an die Poolwand gelangen, auch nicht bei starkem Regen usw. Das Schwimmbecken steht dann in einer "trichterförmigen" Grube mit einer horizontalen Bodenplatte. Es ist möglich, die geneigten Erdwände auf verschiedene Arten zu sichern, zum Beispiel durch Mauerwerk oder andere Methoden. Es spielt keine größere Rolle, solange sichergestellt wird, dass das Schwimmbecken immer frei im Loch steht. Bei Fragen dazu, wie dies am besten speziell auf Ihrer Baustelle erreicht wird, können Sie einen Baugutachter konsultieren.

Es wird empfohlen, diese "Eingraben" durch den Bau einer Holzterrasse in Richtung des Pools abzuschließen. Diese Holzterrasse wird durch Pfosten gestützt, die etwa 20-30 cm von der Poolkante entfernt in einem Ring angebracht sind.

Auf diese Weise erhält man einen "eingegrabenen" Pool auf Bodenniveau sowie eine umgebende Holzterrasse, auf der es angenehm ist, sich zu bewegen und zu sonnen.

Alternativ 2: Es wird ohne den Bau einer Holzterrasse umgesetzt

Im Alternativ wählen viele Menschen die traditionellere Methode, den Pool zu versenken. In diesem Fall wird der Pool wie zuvor erwähnt auf der Bodenplatte aufgestellt, und das Pool- und Filtersystem wird entweder mit verstärkten Flexschläuchen oder alternativ mit starren Rohren verbunden. Der Filter und die Pumpe werden in einer separaten, eingegrabenen Schachtel platziert, die genügend Platz bieten muss, um eine problemlose Wartung zu gewährleisten. Denken Sie daran, bei der Planung die Platzierung des Skimmers, der Rücklaufdüsen und der Leiter zu berücksichtigen.

Poolinstallation

Folgen Sie den Anweisungen in der mitgelieferten Anleitung, um den Pool gemäß den Anweisungen für die Aufstellung auf freiem Boden zu montieren. Der Pool wird mit starren PVC-Rohren oder verstärkten Poolschläuchen mit dem Filtersystem verbunden.

Füllen Sie den Pool mit Wasser. Beim Befüllen des Pools sollte immer ein Gartenschlauch verwendet werden, damit sich die Poolfolie richtig ausdehnen kann. ACHTUNG: Füllen Sie niemals Ihren Pool mit einem Feuerwehrschauch, da der Wasserfluss zu stark ist und Ihren Pool beschädigen kann.

Verkleiden Sie den Pool nun mit mehreren Schichten 20 mm Isoliermaterial (Styropor) rund um die Poolwand. Die Isolierung wird mit Klebeband befestigt. Die Verkleidung soll die Poolwand vollständig vor direktem Kontakt mit Sand, Beton oder anderen Materialien isolieren.

Der Zwischenraum zwischen dem Erdboden und der Poolwand sollte mit Trockenbeton aufgefüllt werden, der aus einer Mischung von 1/5 Zement und 4/5 feinem Kies besteht. Beachten Sie, dass der Pool vorher mit Wasser gefüllt sein muss. Diese Arbeit sollte in Etappen durchgeführt werden. Füllen Sie jedes Mal etwa 30 cm um den Pool herum auf. Vermeiden Sie übermäßiges Verdichten des Materials, da dies die Poolwand eindrücken und Beulen verursachen kann.

Bitte beachten Sie, dass es bei der Verwendung dieser Methode zum Einbetonieren ovaler Pools immer unbedingt erforderlich ist, an jeder Längsseite des Pools eine Stoßwand zu errichten, um dem Druck von außen standzuhalten.

Poolwartung

Sie sollten regelmäßig überprüfen, ob Ihr Pool sich in einwandfreiem Zustand befindet. Die Poolfolie sollte sauber sein, die Poolschläuche korrekt verbunden sein, die Leiter ordnungsgemäß aufgestellt sein und das Filtersystem optimal funktionieren.

Vergessen Sie auch nicht, den pH-Wert und den Chlorwert des Wassers zu überprüfen und entsprechend einzustellen, damit das Wasser frisch und desinfiziert bleibt.

Winter

Wenn die Saison zu Ende ist, stellen Sie bitte sicher, dass folgende Punkte beachtet werden:

- Der Pool sollte **IMMER** mit Wasser gefüllt sein.
- Demontieren Sie den Filter und die Pumpe. Entleeren Sie sie und lagern Sie sie an einem trockenen und frostfreien Ort.
- Senken Sie den Wasserstand auf 5 cm unterhalb des Skimmers und verschließen Sie den Rücklauf mit einem Winterstopfen.
- Bereiten Sie das Poolwasser gemäß den Anweisungen vor und bringen Sie eine Winterabdeckung über dem Pool an.
- Überprüfen Sie regelmäßig, dass weder Blätter noch Regenwasser sich auf der Poolabdeckung im Laufe des Winters ansammeln.

Die Produktgarantie deckt eventuelle Frostschäden, die durch Eisbildung im Pool oder im Skimmer verursacht werden, in der Regel nicht ab. Bei örtlichen Fachhändlern für Schwimmbäder können "Winterflyer" erworben werden, die den internen Eisdruck im Pool minimieren.

Bitte beachten Sie, dass diese kurze allgemeine Information nicht die detaillierte Anleitung ersetzt, die dem Pool beiliegt. Die mitgelieferte Anleitung sollte immer gelesen und befolgt werden, um den Pool ordnungsgemäß aufzustellen.

Belangrijke informatie over het ingraven van zwembaden

Unsere Stahlwandpools sind grundsätzlich für die Verwendung als freistehende Pools im Garten entwickelt. Es wird daher darauf hingewiesen, dass die Produktgarantie keine Schäden abdeckt, die durch unsachgemäße Aufstellung verursacht werden oder wenn der Pool eingegraben wird. Wenn Sie Ihren Pool eingraben möchten, wird empfohlen, einen **Fachmann zu konsultieren** und die Aufgabe von diesem durchführen zu lassen.

Als u ervoor kiest om het zwembad zelf in te graven, moeten de volgende belangrijke voorzorgsmaatregelen worden gevolgd:

Locatie

Raadpleeg eerst de gemeente om eventuele vergunningen die nodig zijn om een zwembad op de gewenste locatie te plaatsen. We raden u ook aan contact op te nemen met uw verzekeringsmaatschappij voordat u uw zwembad bouwt en ingraaft. Als zwembadeigenaar bent u verplicht uw verzekeringsmaatschappij op de hoogte te stellen dat u een zwembad op uw terrein heeft.

Vorbereiding

Markeer het gebied waar het zwembad moet worden geplaatst. Voor ronde zwembaden moet een diameter worden gemarkeerd die 1 meter groter is dan het zwembad zelf. Voor ovale zwembaden moet een gebied worden gemarkeerd dat 1 meter langer is dan de lengte van het zwembad en 2 meter breder dan de breedte van het zwembad.

Ondergrond

De ondergrond waar het zwembad wordt geplaatst, moet absoluut volledig vlak en 100% stevig en stabiel zijn. Plaats nooit een zwembad op een zachte of instabiele ondergrond, omdat dit kan leiden tot verzakking van het zwembad onder het gewicht van het water. Onthoud dat 1000 liter water gelijk is aan 1 m³, wat overeenkomt met 1000 kg! Er mogen geen gaten, stenen, planten of wortels in de ondergrond aanwezig zijn die de liner kunnen beschadigen.

We raden aan om een onderlaag van 15 cm dikte te storten met gewapend beton. Deze onderlaag moet volledig vlak en waterpas zijn.

Om de liner te beschermen, moet er altijd een bodemzeil op de ondergrond worden geplaatst. Er kan ook een extra laag van 50 mm isolerende harde polystyreenplaten op de bodem worden gelegd.

- Kies een zonnige locatie die ook dicht bij water, afvoer en stroom is.
- Plaats het zwembad niet bovenop elektrische kabels, gasleidingen of gebieden met een hoog grondwaterpeil.
- Plaats het zwembad niet onder stroomvoerende luchtlijnen.

Kies een locatie die beschutting biedt en waar geen bomen zich direct in de buurt bevinden, omdat anders voortdurend bladeren in het zwembad zullen belanden. Plaats de skimmer van het zwembad zodanig dat de normale windrichting naar de skimmer toe blaast.

Vergeet niet dat het filter en de pomp van het zwembad **altijd** op hetzelfde niveau als de zwembadbodem moeten worden geïnstalleerd.

Uitgraving

Vergeet niet om de plaatsing van de skimmer, retourinlaat en ladder in overweging te nemen. De uitgraving moet 15 cm dieper zijn dan de hoogte van het zwembad. Als het zwembad bijvoorbeeld 120 cm hoog is, moet de diepte dus 135 cm zijn.

Installation

Alternatief 1: Bouwen met een houten zwembadterras

Wanneer de ondergrond gereed is, wordt het zwembad op dezelfde manier opgesteld als wanneer het vrij op de grond zou staan. Het wordt altijd aanbevolen om het zwembad volledig vrij te laten staan in de uitgegraven kuil, zonder contact met andere constructies. Daarom moet de grond van de zwembadwand worden geëgaliseerd en schuin naar buiten worden afgeschuind, zodat er geen grond en grind richting de zwembadwand komt, zelfs niet bij zware regenval, enzovoort. Het zwembad komt dus in een "trechtvormige" kuil te staan met een horizontale bodemplaat. Er zijn verschillende manieren om de schuine grondwanden te beveiligen, bijvoorbeeld met metselwerk of andere methoden, het maakt niet veel uit, zolang maar wordt gegarandeerd dat het zwembad altijd vrij in de kuil staat. Raadpleeg indien nodig een bouwkundige expert voor de beste specifieke aanpak op uw bouwplaats.

Het wordt aanbevolen om de "uitgraving" af te ronden door een houten pooldeck te bouwen dat naar het zwembad toe leidt. Dit pooldeck wordt ondersteund door palen die ongeveer 20-30 cm van de zwembadrand worden geplaatst. Op deze manier krijgt u een zwembad op grondniveau met een omringend pooldeck waarop u comfortabel kunt lopen en zonnebaden.

Alternatief 2: Wordt gebouwd zonder een houten pooldeck

Veel mensen kiezen ervoor om het zwembad op een meer traditionele manier in te graven. In dat geval moet het zwembad, zoals eerder vermeld, worden geplaatst op de funderingsplaat en moet het zwembad en het filtersysteem worden verbonden met gewapende flexibele slangen of eventueel met harde buizen. Het filter en de pomp worden geplaatst in een aparte, ingegraven put, die voldoende ruimte moet hebben voor gemakkelijk onderhoud. Vergeet niet om rekening te houden met de plaatsing van de skimmer, de inlaat en de ladder.

Installatie van het zwembad

Volg de instructies in de handleiding die bij het zwembad is geleverd, zodat het zwembad op dezelfde manier wordt opgebouwd als wanneer het vrij op de grond staat. Sluit het zwembad aan op het filtersysteem met harde pvc-buizen of met versterkte zwembadslang.

Vul het zwembad met water. Wanneer je het zwembad met water vult, moet je altijd een tuinslang gebruiken, zodat het zwembadfolie voldoende tijd heeft om zich goed uit te rekken. Let op: vul het zwembad nooit met water uit een brandweerauto, omdat de toevoer te snel gaat en schade aan het zwembad kan veroorzaken.

Bekleed het zwembad nu met meerdere lagen isolatiemateriaal (20 mm dikte) rondom de zwembadwand. Het isolatiemateriaal wordt met tape bevestigd. De bekleding moet de zwembadwand volledig isoleren van direct contact met zand, beton of ander materiaal.

Het gat tussen de rand van de grond en de zwembadwand moet worden opgevuld met droog beton, bestaande uit een mengsel van 1/5 cement en 4/5 fijn grind. Zorg ervoor dat het zwembad eerst gevuld is met water. Dit werk moet in fasen worden uitgevoerd. Vul telkens ongeveer 30 cm tegelijk rondom het zwembad. Stamp het materiaal niet onnodig hard aan, omdat dit de zwembadwand kan indrukken en deuken kan veroorzaken.

Let op: als je ervoor kiest om ovale zwembaden op deze manier in te graven, is het altijd absoluut noodzakelijk om een stootmuur aan beide lange zijden van het zwembad te bouwen om de externe druk van de grond op te vangen.

Onderhoud van het zwembad

U moet regelmatig controleren of uw zwembad in perfecte staat verkeert. De liner moet schoon zijn, de zwembadslangen moeten correct zijn aangesloten, de ladder moet correct zijn geplaatst en het filtersysteem moet optimaal functioneren.

Zorg er ook voor dat u de pH- en chloorwaarden van het water controleert en op de juiste manier afstelt, zodat het water fris en gedesinfecteerd blijft.

Winter

Wanneer het seizoen voorbij is, moet je het volgende zorgen:

- De pool moet **ALTIJD** met water gevuld zijn.
- Demonteer de filter en pomp. Leeg ze en bewaar ze op een droge en vorstvrije plaats.
- Verlaag het waterpeil tot 5 cm onder de skimmer en sluit de retourleiding af met een winterstop.
- Bereid het zwembadwater voor op de winter volgens de handleiding en plaats een winterafdekking over het zwembad.
- Controleer gedurende de winterperiode regelmatig of er geen bladeren of regenwater op het zwembaddek ophopen.

De productgarantie dekt eventuele vorstschade veroorzaakt door ijsvorming in het zwembad of de skimmer niet. Bij de lokale zwembadwinkel kunnen "winterfloaters" worden gekocht die de interne druk in het zwembad verminderen.

Let op dat deze korte algemene informatie niet ter vervanging dient van de gedetailleerde handleiding die bij het zwembad wordt geleverd. De bijgeleverde handleiding moet altijd worden gelezen en gevolgd bij het opzetten van het zwembad.

Ważne informacje dotyczące zakopania basenów

Nasze baseny ze stalowymi ścianami są pierwotnie przeznaczone do użytku jako baseny wolnostojące w ogrodzie. Zauważ, że gwarancja produktu nie obejmuje uszkodzeń spowodowanych niewłaściwą instalacją ani w przypadku zakopania basenu w ziemi. Jeśli chcesz zakopać swój basen, zalecamy **skontaktowanie się z fachowcem** i powierzenie mu tego zadania.

Jeśli chcesz samodzielnie zakopać basen, należy przestrzegać następujących ważnych środków ostrożności:

Położenie

Najpierw skonsultuj się z urzędem gminy, czy konieczne jest uzyskanie pozwolenia na umieszczenie basenu w wybranym miejscu. Zalecamy również skontaktowanie się z Twoim towarzystwem ubezpieczeniowym przed budową i zakopaniem basenu. Jako właściciel basenu masz obowiązek poinformować swoje towarzystwo ubezpieczeniowe o posiadaniu basenu na swojej posesji.

Przygotowanie

Zaznacz obszar, na którym ma stanąć basen. Dla basenów okrągłych należy zaznaczyć średnicę większą o 1 metr niż sama powierzchnia basenu. Dla basenów owalnych należy zaznaczyć obszar o długości większej o 1 metr i szerokości większej o 2 metry niż wymiary basenu.

Podłoże

Podłoże, na którym ma być umieszczony basen, musi być absolutnie równomierne i całkowicie twarde i stabilne. Nigdy nie instaluj basenu na miękkim lub podatnym podłożu, które może spowodować osiadanie basenu pod wpływem wagi wody. Pamiętaj, że 1000L => 1m³ => 1000 kg! Podłoże nie może mieć dziur, kamieni, roślin ani korzeni, które mogą uszkodzić wykładzinę.

Zalecamy wykonanie podłoża z betonu zbrojonego siatką o grubości 15 cm. To podłoże musi być całkowicie równomierne i 100% w poziomie.

Aby chronić wykładzinę, zawsze należy umieścić matę ochronną na podłożu. Można również umieścić dodatkową warstwę 50 mm twardych płyt styropianowych w celu izolacji.

- Wybierz nasłonecznione miejsce, które jednocześnie jest blisko wody, odpływu i prądu.
- Nie umieszczaj basenu na przewodach elektrycznych, przewodach gazowych ani na obszarach o wysokim poziomie wód gruntowych.
- Nie umieszczaj basenu pod przewodami elektrycznymi.

Wybierz miejsce, które zapewnia osłonę przed wiatrem i nie ma w bezpośrednim sąsiedztwie drzew, ponieważ liście będą ciągle wpadały do basenu. Umieść skimmer basenu tak, aby zwykły kierunek wiatru dmuchał w kierunku skimmera.

Pamiętaj, że filtr i pompa basenu **zawsze** powinny być zainstalowane na tym samym poziomie co dno basenu.

Wykopanie:

Pamiętaj o uwzględnieniu lokalizacji skimmera, przepływu wody i drabinki w planach. Wykop powinien być 15 cm głębszy niż wysokość basenu. Jeśli basen ma wysokość 120 cm, to głębokość wykopu powinna wynosić 135 cm.

Instalacja

Alternatywa 1: Budowa z drewnianą platformą przy basenie

Kiedy podłoże jest gotowe, basen jest instalowany tak samo, jakby stał na otwartej przestrzeni. Zawsze zaleca się, aby basen stał w wykopanej dziurze całkowicie wolny od kontaktu z innymi konstrukcjami. Dlatego ziemia musi być równomiernie wyrównana z dala od płyty fundamentowej i pochyła na zewnątrz, aby ziemia i żwir nie dostawały się do ścian basenu, nawet podczas silnych opadów deszczu itp. W rezultacie basen będzie stał w lejkowatym dole z poziomą płytą fundamentową. Można zabezpieczyć pochyle ściany gruntowe różnymi sposobami, na przykład za pomocą muru lub innych metod, nie ma to większego znaczenia, ważne jest, aby zapewnić, że basen zawsze stoi swobodnie w wykopie. W razie potrzeby skonsultuj się z inspektorem budowlanym, aby dowiedzieć się, jak to najlepiej zrobić w przypadku twojej konkretnej budowy.

Zaleca się zakończenie tego "wysadzenia" poprzez budowę drewnianej platformy basenowej w kierunku basenu. Ta drewniana platforma jest podparta blisko basenu za pomocą słupków umieszczonych w pierścieniu około 20-30 cm od krawędzi basenu. W ten sposób uzyskuje się "zanurzony" basen na poziomie gruntu wraz z otaczającą go drewnianą platformą, na której można swobodnie poruszać się i opalać.

Alternatywnie 2: Budowane bez drewnianej platformy basenowej

W przypadku alternatywnego wyboru wielu osób decyduje się na tradycyjne zatopienie basenu. W takim przypadku basen powinien być ustawiony na wcześniejszej wymienionej podstawie, a system basenowy i filtracyjny powinny być połączone za pomocą wzmocnionego elastycznego węża lub opcjonalnie twardych rur. Filtr i pompa powinny być umieszczone w osobnym zagłębionym zbiorniku, który musi zapewnić wystarczająco dużo miejsca na swobodne korzystanie z urządzeń. Pamiętaj o uwzględnieniu położenia skimmera, odpływu i drabinki podczas planowania.

Instalacja basenu

Postępuj zgodnie z instrukcjami zawartymi w instrukcji obsługi, która została dostarczona razem z basenem, aby zainstalować go w taki sam sposób, jakby stał na ziemi. Basen jest połączony z systemem filtracyjnym za pomocą twardych rur PVC lub wzmocnionych wężyków basenowych.

Napełnij basen wodą. Przy napełnianiu basenu zawsze używaj węża ogrodowego, aby mata basenowa miała czas na odpowiednie rozciągnięcie się. Nigdy nie napełniaj basenu wodą z węża strażackiego, ponieważ woda wpływa zbyt szybko i może uszkodzić basen.

Obłóż teraz basen kilkoma warstwami izolacyjnego materiału o grubości 20 mm (np. styropianu) wokół ścian basenu. Izolacja powinna być przytwierdzona taśmą. Obłędzenie powinno całkowicie odizolować ściany basenu od bezpośredniego kontaktu z piaskiem, betonem lub innym materiałem.

Przestrzeń między krawędzią ziemi a ścianą basenu należy wypełnić suchym betonem, składającym się z mieszaniny 1/5 cementu i 4/5 drobnego żwiru. Pamiętaj, że basen powinien być wypełniony wodą przed rozpoczęciem tego zadania. Prace należy wykonywać etapami. Wypełnij około 30 cm na raz wokół całego basenu za każdym razem. Unikaj zbyt dużego ugniatania materiału, ponieważ może to spowodować wgniecenie ścian basenu.

Należy zauważyć, że jeśli zdecydujesz się na zagłębienie basenu owalnego w ten sposób, zawsze konieczne jest zbudowanie muru oporowego po obu długich stronach basenu, aby wytrzymać nacisk z zewnątrz od otaczającej ziemi.

Konserwacja basenu

Musisz regularnie kontrolować stan swojego basenu. Liner powinien być czysty, węże basenowe powinny być poprawnie połączone, drabinka powinna być prawidłowo zamontowana, a system filtracyjny powinien działać optymalnie.

Pamiętaj również, aby regularnie sprawdzać pH i poziom chloru w wodzie i dostosować je odpowiednio, aby woda była świeża i zdezynfekowana.

Zima

Po zakończeniu sezonu upewnij się, że:

- Basen zawsze pozostaje zalany wodą.
- Zdemontuj filtr i pompę. Opróżnij je i przechowuj w suchym i zabezpieczonym przed mrozem miejscu.
- Obniż poziom wody do 5 cm poniżej skimmera i zamknij złącze powrotnego przepływu za pomocą wkrętki zimowej.
- Przygotuj wodę w basenie na zimę zgodnie z instrukcją i zamontuj pokrywę zimową na basenie.
- Sprawdź, czy na pokrywie basenu nie gromadzą się liście ani woda deszczowa przez całą zimę.

Gwarancja produktu nie obejmuje ewentualnych uszkodzeń spowodowanych przez zamrażanie wody w basenie lub w skimmerze. W lokalnym sklepie specjalizującym się w basenach można kupić "pływak zimowy", które zmniejszają wewnętrzne ciśnienie lodu w basenie.

Należy pamiętać, że ta krótka ogólna informacja nie zastępuje szczegółowej instrukcji, która towarzyszy basenowi. Dołączona instrukcja powinna zawsze być przeczytana i stosowana podczas montażu basenu

Customer service:
swim-fun.com/support

Danmark +45 7022 6856

Sverige +46 771 188819



© All rights reserved Swim & Fun ApS 2023

A Fluidra Brand:

Swim & Fun ApS
Ledreborg Allé 128 K, DK-4000 Roskilde
info@swim-fun.com · www.swim-fun.com

